PURITAN
BENNETT



Breeze[™] **SleepGear**[™]

User's Guide
Guide d'utilisation
Benutzerhandbuch
Manuale Operativo
Manual del usuario
Guia do utilizador
Gebruiksaanwijzing

| | |
|---------------------------------------|----|
| User's Guide – English | 3 |
| Guide d'utilisation – Français | 17 |
| Benutzerhandbuch – Deutsch | 31 |
| Manuale Operativo – Italiano | 47 |
| Manual del usuario – Español | 61 |
| Guia do utilizador – Português | 75 |
| Gebruiksaanwijzing – Nederlands | 89 |

Contents

| | |
|---------------------------|-----------|
| Overview | 5 |
| Components | 5 |
| Nasal Pillows | 6 |
| DreamSeal | 6 |
| Indications for Use | 7 |
| Technical Data | 7 |
| Assembly | 8 |
| Use | 9 |
| Inspection | 9 |
| Fitting | 9 |
| Adjustment | 10 |
| Cleaning | 12 |

This manual is available online at:

http://www.mallinckrodt.com/respiratory/resp/Serv_Supp/PBProductManuals.html

Nellcor Puritan Bennett Inc. is an affiliate of Tyco Healthcare. *Breeze*, *SleepGear*, and *DreamSeal* are trademarks of Nellcor Puritan Bennett Inc.

© 2004 Nellcor Puritan Bennett Corporation. All rights reserved.

English

Warnings



Warnings are identified by the WARNING symbol shown above.

Warnings alert the user to potential serious outcomes (death, injury, or adverse events) to the patient or user.



WARNINGS:

- **Do not block or modify vent hole.**
- **To ensure sufficient air for respiration, do not wear mask and tubing until they are connected to a properly operating CPAP machine.**
- **At low CPAP pressures, flow through the vent hole may be inadequate to clear all exhaled gas from tubing. Some rebreathing may occur.**
- **If irritation develops, discontinue use and consult your physician.**
- **If oxygen is used with mask or CPAP machine turn oxygen flow off when CPAP machine is off.**

Cautions



Cautions are identified by the CAUTION symbol shown above.

Cautions alert the user to exercise care necessary for the safe and effective use of the *Breeze SleepGear*.



Caution: By US Federal law, this device may be sold or used only as ordered by a licensed physician.

Notes



Notes are identified by the NOTE symbol shown above and provide additional helpful information.

Overview

The Puritan-Bennett *Breeze SleepGear* (Single Patient Use) is offered in two airway assembly configurations:

- Nasal Pillows
- DreamSeal

User information for both configurations is presented in this guide.

Components

The primary components that comprise the *Breeze SleepGear* are:

- Nasal Pillows (or DreamSeal)
- Shell
- Vent Hole Insert
- Wing Knob
- Pivot
- Hose
- Hose Guide
- Clip
- Outrigger
- Spine Adapter
- Swivel Adapter
- Cradle
- Halo Straps

Refer to the figures on the following page.

English

Nasal Pillows

1. Nasal Pillows
2. Shell
3. Vent hole insert (outside of shell)
4. Wing knob (adjust angle of Nasal Pillows shell)
5. Clip
6. Hose
7. Hose guide
8. Outrigger
9. Swivel adapter
10. Spine adapter
11. Cradle
12. Halo straps (not shown)

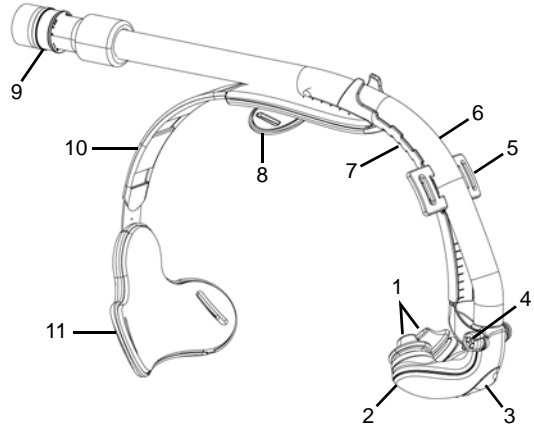

DreamSeal

1. DreamSeal
2. Shell
3. Vent hole insert (outside of shell)
4. Pivot (adjust angle of DreamSeal shell)
5. Hose
6. Hose guide
7. Outrigger
8. Swivel adapter
9. Spine
10. Cradle
11. Halo straps (not shown)

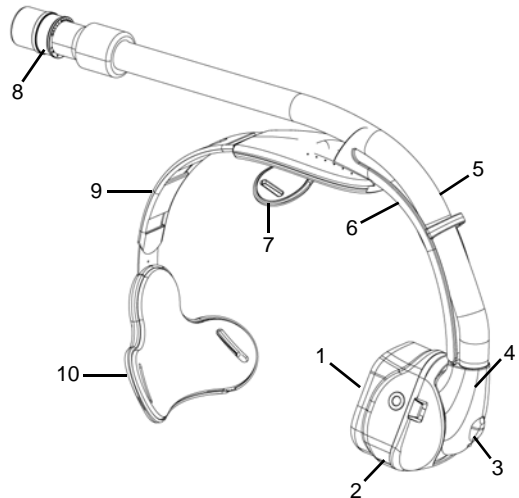

Indications for Use

This product is intended for use with devices that deliver continuous positive airway pressure (CPAP) and bi-level positive airway pressure in patients weighing at least 30 kg. Refer to the warnings on page 4.

Technical Data

The following table provides the technical data for both the *Nasal Pillow* and *DreamSeal* configurations.

Vent Flow, Pressure Range, and Materials

| Parameter | CPAP Press. (cm water) | Flow Rate (L/min) |
|----------------|---|----------------------|
| Vent Flow | 3 | 13 |
| | 5 | 16 |
| | 8 | 21 |
| | 10 | 23 |
| | 12 | 25 |
| | 15 | 28 |
| | 18 | 31 |
| | 20 | 32 |
| | 25 | 34 |
| | 30 | 38 |
| | 35 | 40 |
| Pressure Range | 3 – 35 cmH ₂ O | |
| Materials | Nasal Pillows: medical-grade silicone DreamSeal Perimeter Seal: medical-grade silicone Halo Straps: Velstretch® | |

English

Assembly

Before using the *Breeze SleepGear* for the first time, assemble it as follows:

1. Insert the nasal airway assembly (item 1) into the SleepGear assembly spine adapter (item 2). The hose guide slides back and forth in the spine adapter with a ratcheting sound.

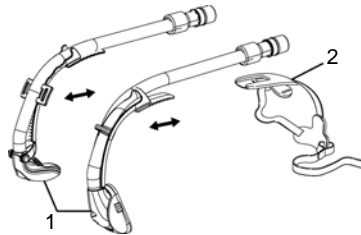

2. Nasal Pillows airway configuration: While pinching the Nasal Pillows between the thumb and forefinger, insert the Nasal Pillows into the shell holes with a gentle rotating motion.



3. DreamSeal airway configuration: Perform the following steps and refer to the figure on the next page.
 - Attach the DreamSeal to the shell by inserting the lip on the bottom of the DreamSeal into the notch on the bottom of the shell.
 - Place your thumb and forefinger on the two raised circles on the DreamSeal.
 - Rotate the DreamSeal toward the shell and squeeze gently to engage the two side latches.

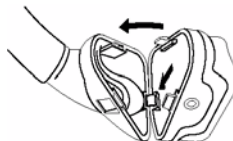

English

4. *Optional:* Thread the halo straps through the slots in the cradle (see figure below, item 1). Then thread the halo straps through the outrigger (item 2) or through the optional clip accessory (item 3 – Nasal Pillows only). Engage the Velcro® fasteners on the straps.

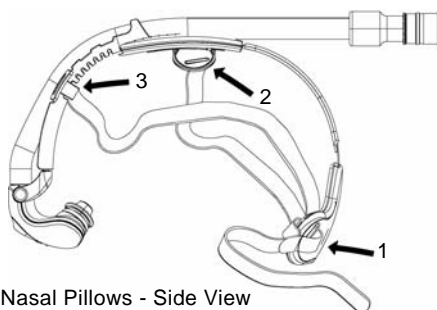

Nasal Pillows - Side View



- Note:** You may wish to try fitting the *Breeze SleepGear* without the halo straps first, then add the straps if a better fit is required. Refer to the Adjustment section on the following page.

Use

Inspection

Inspect the *Breeze SleepGear* and its components before each use to ensure all parts are firmly connected and no visible leaks exist.

Fitting

1. Insert the Nasal Pillows into your nostrils or place the DreamSeal over your nose.

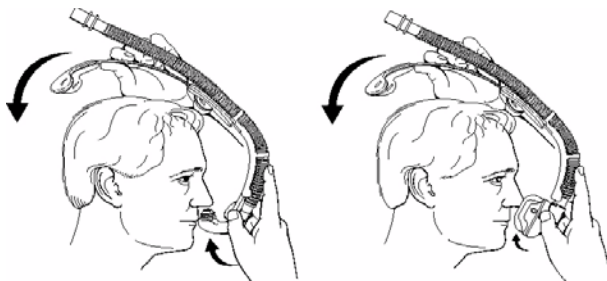

English



Caution: Avoid excessive bending of the nasal airway assembly when putting on the *Breeze SleepGear*.

2. Place the cradle (back pad) below the curve at the back of your head.

Adjustment

1. Adjust the position of the cradle on the spine so that the cradle sits comfortably at the base of your head.

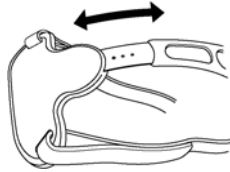

2. Place your hand on the spine and hold it firmly to the back of your head. Adjust the length of the *Breeze SleepGear* with your free hand by moving the nasal airway assembly toward your face. Refer to the following figure.

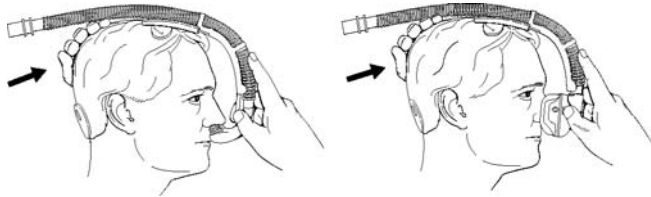

3. Adjust the height and angle of the shell so that the Nasal Pillows or DreamSeal device is comfortable and there are no audible leaks.

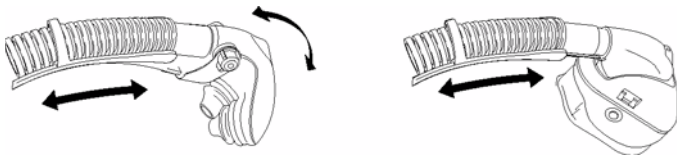

4. *Optional:* Use the halo straps, if needed, to add stability and enhance the fit of the *Breeze SleepGear*.

English

- Adjust the tension of the halo straps for a comfortable fit. Do not overtighten the straps.

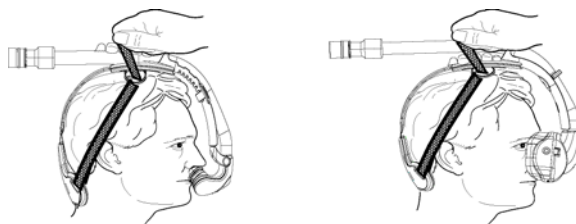

- If using the optional clip accessory, adjust by first lifting the clip; then, slide the clip to one of the three available positions along the hose guide that provides the most comfortable fit.

Using Halo Straps With Clip

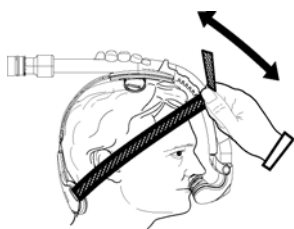

Closeup of Clip Adjustment

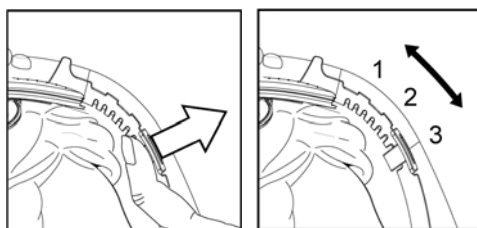

5. Pressurize the interface with your positive airway pressure device and readjust as required to eliminate leaks.

**Notes:**

- The amount of force on your nose should be just enough to prevent air leaks.
- You may need to readjust the fit of *Breeze SleepGear* when you lie down.

English

Cleaning



Note: To prolong the life of the product, it is recommended that the *Breeze SleepGear* be cleaned thoroughly at least once per week.



Caution: Hand clean only. To avoid damage to the *Breeze SleepGear*, never use a dishwasher or other mechanical device to clean the *Breeze SleepGear* or any of its components.

1. Disconnect the back half of the nasal airway assembly (item 1) where the hose guide attaches to the spine adapter (item 2).

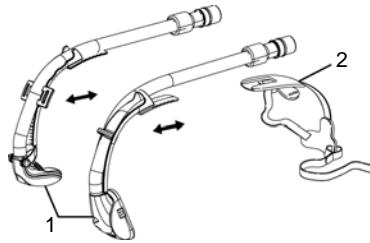

2. Remove the Nasal Pillows or the DreamSeal from the shell.
To remove the Nasal Pillows, pinch the Nasal Pillows between your thumb and forefinger; then, pull the Nasal Pillows out of the shell holes with a gentle rotating motion.

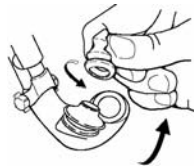

To remove the DreamSeal from the shell, do the following and refer to the next figure.

- Place your thumb and forefinger on the two raised circles on the DreamSeal.

English

- Squeeze gently to disengage the two side latches.
- Rotate the DreamSeal away from the shell.
- Disengage the lip on the bottom of the DreamSeal from the notch on the bottom of the shell.

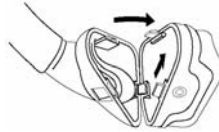

3. Disconnect and remove the hose.



Caution: To avoid damaging the hoses when connecting or disconnecting them, use the methods described in the following instructions. Never pull on or twist the ribbed portions of hoses. Refer to the figures below.

To remove the hose from the shell:

- Place your thumb and forefinger on the smooth end of the hose where it attaches to the shell.
- Disconnect the hose from the shell.
- Slide the hose out of the hose guide.

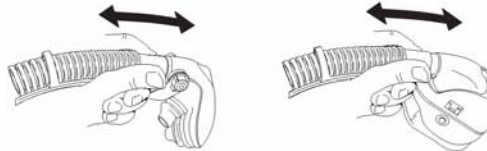

To disconnect the hose at the swivel adapter:

- Grasp each hose at its rubber cuff.
- Gently pull hoses apart.

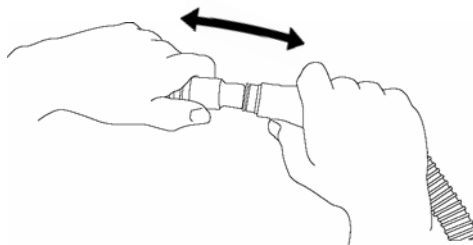

English

4. Remove the vent hole insert from the Nasal Pillows shell or the DreamSeal shell. Slide your fingernail under the end of the insert with the raised indicator dot(s) and pull the insert up and out.

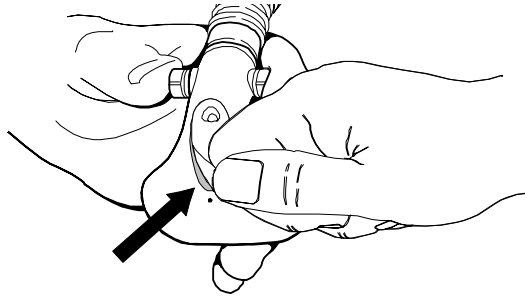

Note: It is recommended that you confirm that you have the correct vent insert. The Nasal Pillows vent hole insert features two raised indicator dots, while the DreamSeal vent hole insert has a single raised indicator dot.



Caution: Do not immerse components with foam pads attached. Do not sterilize. Do not use bleach-, chlorine-, or aromatic-based solutions, scented oils, or moisturizing, antibacterial, deodorizing, or fragranced soaps to clean the nasal pillows, mask, headgear, padding, or air tubing. Use of such substances may cause hardening of your *Breeze SleepGear*, thereby reducing the life of the product.



Caution: Do not expose the mask or tubing to direct sunlight. Exposure to direct sunlight may cause deterioration of the product.

5. Wash the nasal airway assembly parts in warm, soapy water as necessary to remove dirt, body oils, cosmetics, etc. Rinse them thoroughly in clean running water and air dry on a clean, absorbent surface. Foam pads may be wiped with a mild soap applied to a moist cloth.
6. To install the vent hole insert, align the indicator dot(s) on the insert with the single dot on the shell. Press the vent hole insert into the opening in the shell. Make sure the inner lip on the vent hole insert is fully inserted into the shell.

English

7. If you are using the halo straps, release the ends and pull the straps through the outrigger and cradle slots. The cradle may be separated from the spine adapter for cleaning.
8. Extend the cradle (item 1) to its maximum adjustment and then pull on the cradle more forcefully to separate it from the spine adapter (item 2).

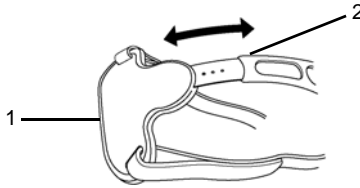

Sommaire

| | |
|-----------------------------------|-----------|
| Vue d'ensemble | 19 |
| Composants | 19 |
| Coussinets nasaux | 20 |
| DreamSeal | 20 |
| Mode d'emploi | 21 |
| Caractéristiques techniques | 21 |
| Montage | 22 |
| Utilisation | 23 |
| Contrôle | 23 |
| Mise en place | 23 |
| Réglage | 24 |
| Nettoyage | 26 |

Ce manuel est disponible en ligne à l'adresse suivante :

http://www.mallinckrodt.com/respiratory/resp/Serv_Supp/PBProductManuals.html

Nellcor Puritan Bennett Inc. est une filiale de Tyco Healthcare. *Breeze*, *SleepGear* et *DreamSeal* sont des marques commerciales de Nellcor Puritan Bennett Inc.

© 2004 Nellcor Puritan Bennett Corporation. Tous droits réservés.

Français

Avertissements



Les avertissements sont identifiés par le symbole AVERTISSEMENT illustré ci-après.

Ils préviennent l'utilisateur d'éventuelles graves conséquences (mort, blessure ou effets inverses) pour le patient ou l'utilisateur.



AVERTISSEMENTS :

- **Ne bouchez pas ou ne modifiez pas l'orifice d'évacuation.**
- **Pour garantir suffisamment d'air pour respirer, ne portez pas de masque et de flexible tant qu'ils n'ont pas été reliés à un appareil de ventilation spontanée avec pression expiratoire positive appropriée et en fonctionnement.**
- **Avec des pressions positives continues, le débit à travers l'orifice d'évacuation peut être inadapté pour supprimer tout le gaz exhalé du flexible. Une certaine réaspiration peut se produire.**
- **En cas d'irritation, interrompez l'utilisation et consultez votre médecin.**
- **Si de l'oxygène est utilisé avec le masque ou l'appareil de ventilation spontanée avec pression expiratoire positive, arrêtez le débit d'oxygène lorsque l'appareil est éteint.**

Attention



Les mentions Attention sont identifiées par le symbole ATTENTION illustré ci-après.

Elles préviennent l'utilisateur d'appliquer les précautions requises pour une utilisation efficace et en toute sécurité du *Breeze SleepGear*.



Attention : conformément au droit fédéral américain, cet appareil ne peut être vendu ou utilisé que sur ordonnance d'un médecin agréé.

Remarques



Les remarques sont identifiées par le symbole REMARQUE illustré ci-après et fournissent des informations complémentaires utiles.

Vue d'ensemble

Le dispositif *Breeze SleepGear* de Puritan-Bennett (utilisation pour un seul patient) est proposé en deux configurations respiratoires :

- Coussinets nasaux
- DreamSeal

Ce guide présente les informations d'utilisation pour les deux configurations.

Composants

Les principaux composants du *Breeze SleepGear* sont les suivants :

- Coussinets nasaux (ou DreamSeal)
- Coque
- Pastille de l'orifice d'évacuation
- Molette papillon
- Pivot
- Tubulure flexible
- Guide de tubulure
- Attache
- Stabilisateur
- Armature réglable
- Raccord pivotant
- Coussinet arrière
- Brides serre-tête

Reportez-vous aux figures de la page suivante.

Français

Coussinets nasaux

1. Coussinets nasaux
2. Coque
3. Pastille de l'orifice d'évacuation (extérieur à la coque)
4. Molette papillon (réglage de l'angle de la coque à coussinets nasaux)
5. Attache
6. Tubulure flexible
7. Guide de tubulure
8. Stabilisateur
9. Raccord pivotant
10. Armature réglable
11. Coussinet arrière
12. Brides serre-tête (non illustrées)

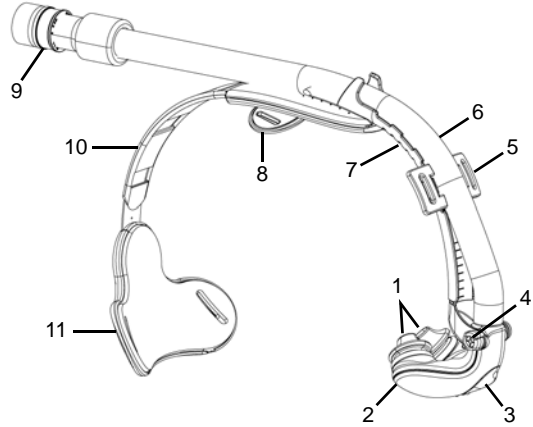

DreamSeal

1. DreamSeal
2. Coque
3. Pastille de l'orifice d'évacuation (extérieur à la coque)
4. Pivot (réglage de l'angle de la coque DreamSeal)
5. Tubulure flexible
6. Guide de tubulure
7. Stabilisateur
8. Raccord pivotant
9. Armature réglable
10. Coussinet arrière
11. Brides serre-tête (non illustrées)

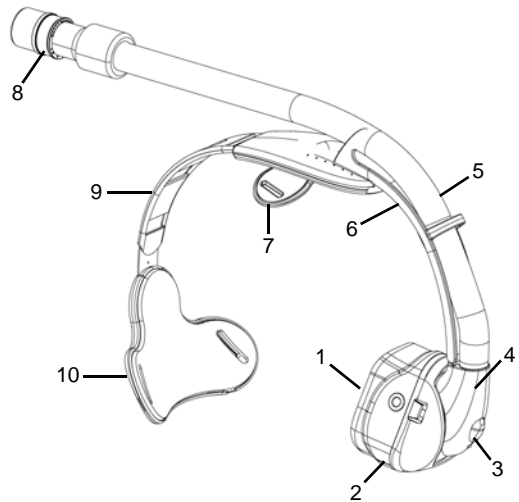

Mode d'emploi

Ce produit est prévu pour une utilisation avec les appareils d'apport de pression positive continue aux voies respiratoires (CPAP) et de pression positive à deux niveaux chez les patients de plus de 30 kg. Consultez les avertissements page 18.

Caractéristiques techniques

Le tableau suivant contient les caractéristiques techniques des configurations à *coussinets nasaux* et *DreamSeal*.

Débit d'évacuation, plage de pression et matériaux

| Paramètre | Pression CPAP (cm d'eau) | Débit (L/min) |
|--------------------|---|---------------|
| Débit d'évacuation | 3 | 13 |
| | 5 | 16 |
| | 8 | 21 |
| | 10 | 23 |
| | 12 | 25 |
| | 15 | 28 |
| | 18 | 31 |
| | 20 | 32 |
| | 25 | 34 |
| | 30 | 38 |
| | 35 | 40 |
| Plage de pression | 3 – 35 cmH ₂ O | |
| Matériaux | Coussinets nasaux : Silicone de qualité médicale Joint périphérique du DreamSeal : Silicone de qualité médicale Brides serre-tête : Velstretch® | |

Montage

Avant la première utilisation du *Breeze SleepGear*, assemblez-le comme suit :

1. Insérez l'ensemble pour voies nasales (1) dans l'armature réglable (2) de l'ensemble SleepGear. Le guide de tubulure coulisse d'avant en arrière dans l'armature réglable avec un cliquetis.

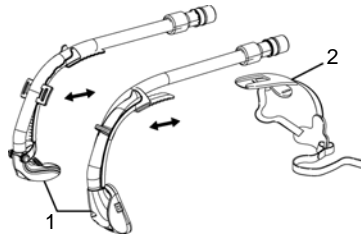

2. Configuration pour coussinets nasaux : Tout en pinçant les coussinets nasaux entre le pouce et l'index, insérez-les dans les trous de la coque par un mouvement modéré de rotation.



3. Configuration pour DreamSeal : Exécutez les étapes suivantes et reportez-vous à la figure de la page suivante.
 - Fixez le DreamSeal à la coque en insérant la patte inférieure du DreamSeal dans la fente inférieure de la coque.
 - Placez le pouce et l'index sur les deux cercles en relief du DreamSeal.
 - Rabattez le DreamSeal vers la coque et appuyez doucement pour insérer les deux pattes latérales.

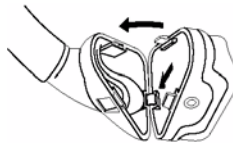

4. *En option* : Passez les brides serre-tête par les fentes du coussinet arrière (1, figure ci-dessous). Passez ensuite les brides serre-tête par le stabilisateur (2) ou par l'attache en option (3, configuration à coussinets nasaux uniquement). Fermez les fixations en Velcro® sur les brides.

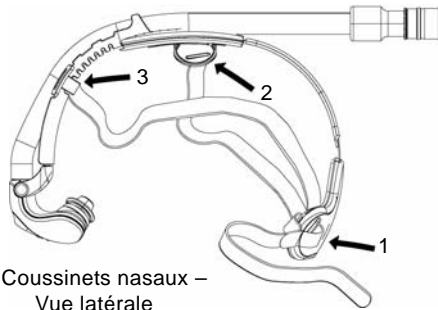

Coussinets nasaux –
Vue latérale



Remarque : Vous pouvez essayer le *Breeze SleepGear* sans les brides serre-tête, puis ajouter les brides si un maintien supplémentaire est nécessaire. Reportez-vous à la section Réglages de la page suivante.

Utilisation

Contrôle

Contrôlez le *Breeze SleepGear* et ses composants avant chaque utilisation pour vous assurer que toutes les parties sont bien en place et qu'aucune fuite visible n'est présente.

Mise en place

1. Introduisez les coussinets nasaux dans les narines ou placez le DreamSeal sur le nez.

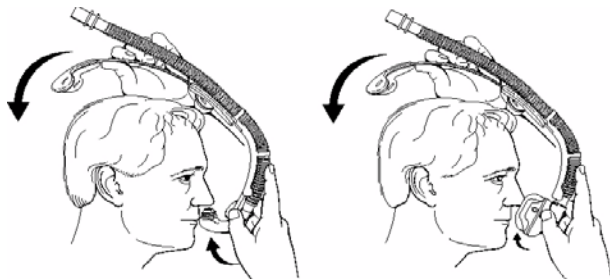

Français



Attention : Evitez un pliage excessif de l'ensemble pour voies nasales en mettant en place le *Breeze SleepGear*.

2. Placez le coussinet arrière sous l'arrondi à l'arrière de la tête.

Réglage

1. Réglez la position du coussinet arrière sur l'armature de façon à le placer confortablement à la base de la tête.

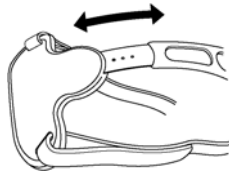

2. Placez la main sur l'armature et maintenez-la fermement sur l'arrière de la tête. Réglez la longueur du *Breeze SleepGear* avec l'autre main en plaçant l'ensemble pour voies nasales vers le visage. Reportez-vous à la figure suivante.

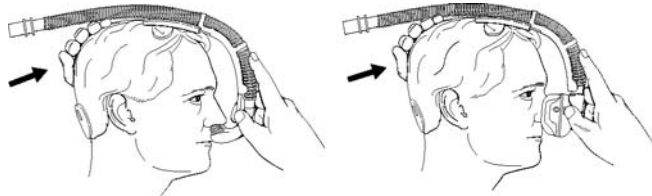

3. Réglez la longueur et l'angle de la coque pour placer confortablement le dispositif à coussinets nasaux ou DreamSeal et éliminer toute fuite audible.



4. *En option :* Utilisez les brides serre-tête si nécessaire pour gagner en stabilité et renforcer le maintien du *Breeze SleepGear*.

Français

- Réglez la tension des brides serre-tête pour obtenir le confort souhaité. Ne serrez pas excessivement les brides.

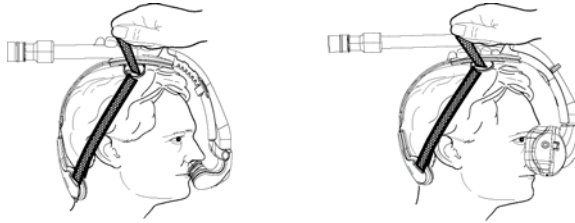

- En cas d'utilisation de l'attache en option, réglez-la en la soulevant d'abord, puis en faisant coulisser l'attache sur l'une des trois positions possibles le long du guide de tubulure pour obtenir le confort souhaité.

Utilisation des brides serre-tête avec l'attache

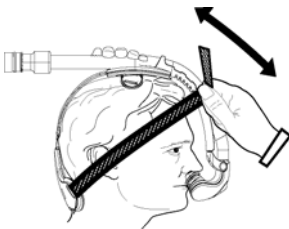

Détail du réglage de l'attache

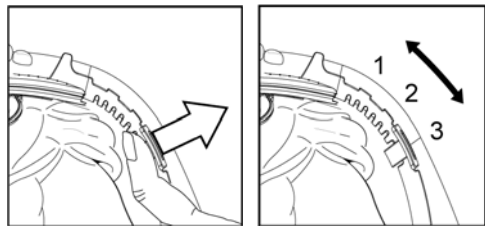

5. Mettez l'interface en pression avec l'appareil de pression positive et réglez de nouveau pour éliminer les fuites.

**Remarques :**

- La force appliquée sur le nez doit être juste suffisante pour éviter les fuites d'air.
- Une fois en position couchée, il peut être nécessaire de réajuster le *Breeze SleepGear*.

Français

Nettoyage



Remarque : Pour prolonger la vie de ce produit, il est recommandé de nettoyer complètement le *Breeze SleepGear* au moins une fois par semaine.



Attention : **Nettoyage à la main uniquement.** Pour éviter de détériorer le *Breeze SleepGear*, n'utilisez jamais de lave-vaisselle ou tout autre appareil mécanique pour nettoyer le *Breeze SleepGear* ou l'un de ses composants.

1. Détachez la moitié arrière de l'ensemble pour voies nasales (1), à l'endroit où le guide de tubulure se fixe à l'armature réglable (2).

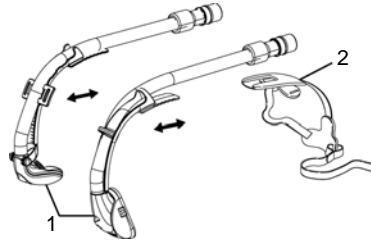

2. Otez les coussinets nasaux ou le DreamSeal de la coque.
Pour ce faire, pincez les coussinets nasaux entre le pouce et l'index, puis tirez-les hors des trous de la coque par un mouvement modéré de rotation.

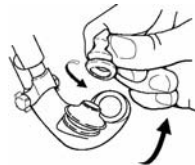

Pour ôter le DreamSeal de la coque, suivez la procédure suivante et reportez-vous à la figure suivante.

- Placez le pouce et l'index sur les deux cercles en relief du DreamSeal.

- Appuyez doucement pour déboîter les deux languettes latérales.
- Sortez le DreamSeal de la coque en le faisant pivoter.
- Dégagez la patte inférieure du DreamSeal hors de la fente inférieure de la coque.

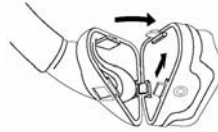

3. Débranchez la tubulure flexible et ôtez-la.



Attention : Pour ne pas endommager les tubulures flexibles lors de leur connexion ou déconnexion, appliquez les méthodes décrites dans les instructions suivantes. Ne tirez pas sur les parties nervurées des flexibles. De même, ne les tordez pas. Reportez-vous aux figures suivantes.

Pour retirer le flexible de la coque :

- Placez le pouce et l'index sur l'extrémité lisse du flexible, à l'endroit où il se fixe à la coque.
- Débranchez le flexible de la coque.
- Faites coulisser la tubulure flexible hors de son guide.

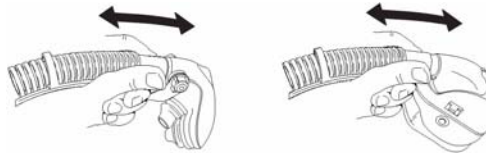

Pour déconnecter le flexible au niveau du raccord pivotant :

- Tenez chaque flexible au niveau de sa gaine en caoutchouc.
- Retirez délicatement les flexibles.

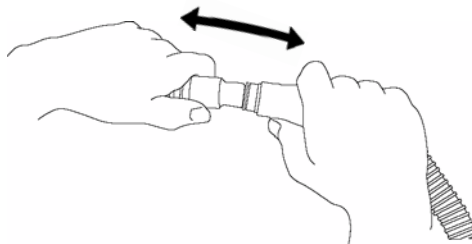

Français

- Otez la pastille de l'orifice d'évacuation hors de la coque à coussinets nasaux ou DreamSeal. Glissez l'ongle sous l'extrémité de la pastille, dotée d'un ou plusieurs points en relief, puis tirez-la vers le haut pour la déboîter.

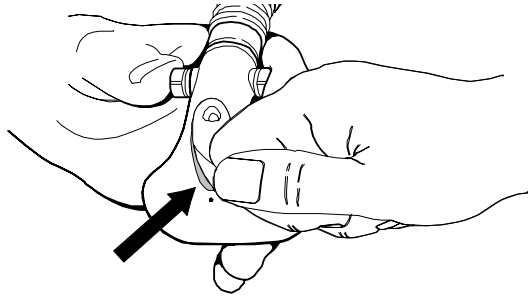

Remarque : Il est recommandé de vérifier que vous êtes en possession de la pastille d'évacuation correcte. La pastille de l'orifice d'évacuation pour coussinets nasaux possède deux points en relief, alors que celle du DreamSeal n'en possède qu'un seul.



Attention : **Ne plongez pas dans l'eau les composants équipés de tampons de mousse. Ne les stérilisez pas. N'utilisez ni solutions à base d'eau de javel, de chlore ou de composés aromatiques, ni d'huiles parfumées, ni de produits hydratants, antibactériens, déodorants ou parfumés pour nettoyer les coussinets nasaux, le masque, le serre-tête ou les flexibles d'air. L'utilisation de ces substances peut provoquer un durcissement du Breeze SleepGear, et par suite réduire sa durée de vie.**



Attention : **N'exposez pas le masque ou les tubulures à la lumière directe du soleil. L'exposition au soleil peut provoquer une détérioration du produit.**

- Lavez les composants de l'ensemble pour voies nasales dans l'eau savonneuse tiède pour éliminer les impuretés, le sébum, le maquillage, etc. Rincez-les soigneusement à l'eau claire et séchez-les sur une surface propre et absorbante. Les tampons de mousse peuvent être essuyés à l'aide d'un chiffon humide imbibé d'un savon doux.

6. Pour monter la pastille de l'orifice d'évacuation, alignez le ou les points en relief de la pastille avec le point situé sur la coque. Appuyez sur la pastille de l'orifice d'évacuation pour l'insérer dans l'ouverture de la coque. Veillez à introduire complètement la patte intérieure de la pastille de l'orifice d'évacuation dans la coque.
7. En cas d'utilisation des brides serre-tête, détachez les extrémités et tirez les brides par les fentes du stabilisateur et du coussinet arrière. Le coussinet arrière peut se détacher de l'armature réglable pour le nettoyage.
8. Tirez le coussinet arrière (1) jusqu'à son réglage maximal, puis tirez dessus plus fermement pour le détacher de l'armature réglable (2).

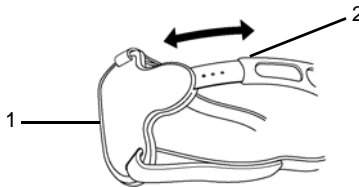

Français

Inhalt

| | |
|------------------------|-----------|
| Überblick | 33 |
| Komponenten | 33 |
| Nasenpolster | 34 |
| DreamSeal | 34 |
| Indikationen | 35 |
| Technische Daten | 35 |
| Montage | 36 |
| Gebrauch | 37 |
| Inspektion | 37 |
| Anpassung | 38 |
| Justage | 39 |
| Reinigung | 41 |

Diese Anleitung ist unter folgender Adresse im Internet verfügbar:
http://www.mallinckrodt.com/respiratory/resp/Serv_Supp/PBProductManuals.html

**Nellcor Puritan Bennett Inc. ist ein Unternehmen der Tyco Healthcare.
Breeze, SleepGear und *DreamSeal* sind Marken von Nellcor Puritan
Bennett Inc.**

© 2004 Nellcor Puritan Bennett Corporation. Alle Rechte vorbehalten.

Deutsch

Warnhinweise



Warnhinweise sind durch das im Vorhergehenden abgebildete WARNUNG-Symbol ausgewiesen.

Warnhinweise machen den Benutzer auf die Möglichkeit ernstere Folgen (Tod, Verletzung oder unerwünschte Vorfälle) für Patienten oder Benutzer aufmerksam.



WARNHINWEISE:

- Die Entlüftungsöffnung nicht blockieren oder modifizieren.
- Zur Gewährleistung einer ausreichenden Atemluftzufuhr Maske und Schlauch nur dann anlegen, wenn sie an ein einwandfrei funktionierendes CPAP-Gerät angeschlossen sind.
- Bei niedrigem CPAP-Druck reicht der Fluss durch die Entlüftungsöffnung evtl. nicht aus, um sämtliche Expirationsgase aus der Leitung zu beseitigen. In diesem Fall kann es zum wiederholten Einatmen der selben Luft kommen.
- Falls sich Reizungen entwickeln, das Produkt nicht weiter verwenden und den behandelnden Arzt konsultieren.
- Bei Verwendung von Sauerstoff mit Maske oder CPAP-Gerät ist die Sauerstoffzufuhr bei abgeschaltetem CPAP-Gerät abzustellen.

Vorsicht



Vorsichtshinweise sind durch das im Vorhergehenden abgebildete VORSICHT-Symbol ausgewiesen.

Vorsichtshinweise erinnern den Benutzer an die für die Sicherheit und Wirksamkeit des *Breeze SleepGear*-Sets erforderliche Pfléglichkeit.



Vorsicht: Gemäß der Bundesgesetzgebung der USA darf dieses Produkt nur auf Anordnung eines approbierten Arztes verkauft oder verwendet werden.

Hinweise



Hinweise sind durch das im Vorhergehenden abgebildete HINWEIS-Symbol ausgewiesen und bieten zusätzliche nützliche Angaben.

Überblick

Das Puritan-Bennett *Breeze SleepGear*-Set (zur Verwendung an einem einzigen Patienten) ist in zwei Luftwegeinheit-Ausführungen erhältlich:

- Nasenpolster
- DreamSeal

Dieses Handbuch bietet dem Benutzer Angaben zu beiden Ausführungen.

Komponenten

Bei den Hauptkomponenten des *Breeze SleepGear*-Sets handelt es sich um:

- Nasenpolster (bzw. DreamSeal)
- Maskenkörper
- Entlüftungseinsatz
- Flügelschraube
- Scharnier
- Schlauch
- Schlauchführung
- Clip
- Ausleger
- Maskenrückenadapter
- Drehgelenkadapter
- Auflage
- Haltebänder

Siehe die Abbildungen auf der nächsten Seite.

Deutsch

Nasenpolster

1. Nasenpolster
2. Maskenkörper
3. Entlüftungseinsatz (außen am Maskenkörper)
4. Flügelschraube (zum Justieren des Winkels des Nasenkissen-Maskenkörpers)
5. Clip
6. Schlauch
7. Schlauchführung
8. Ausleger
9. Drehgelenkadapter
10. Maskenrückenadapter
11. Auflage
12. Haltebänder (nicht abgebildet)

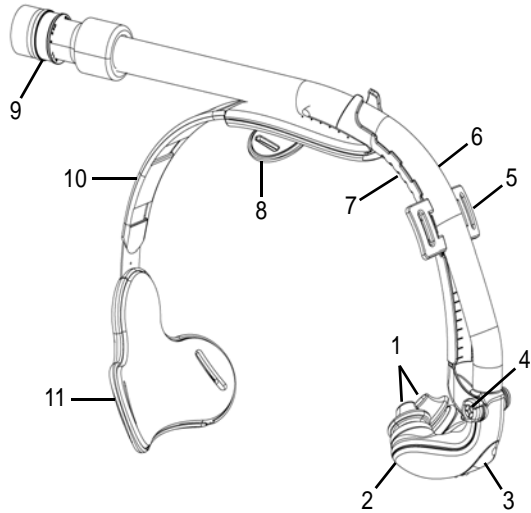

DreamSeal

1. DreamSeal
2. Maskenkörper
3. Entlüftungseinsatz (außen am Maskenkörper)
4. Scharnier (zum Justieren des Winkels des DreamSeal-Maskenkörpers)
5. Schlauch
6. Schlauchführung
7. Ausleger
8. Drehgelenkadapter
9. Maskenrücken
10. Auflage
11. Haltebänder (nicht abgebildet)

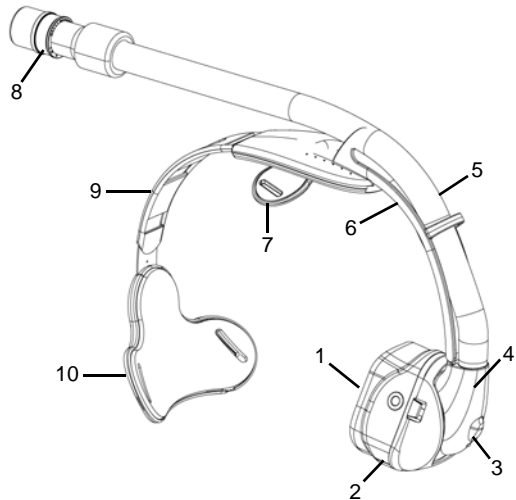

Indikationen

Dieses Produkt ist zur Verwendung mit Geräten vorgesehen, welche Patienten von mindestens 30 kg Körpergewicht mit kontinuierlichem positivem Atemwegsdruck (CPAP) und zweistufigem positivem Atemwegsdruck (BiLevel) versorgen. Siehe die Warnhinweise auf Seite 32.

Technische Daten

Die folgende Tabelle enthält die technischen Daten sowohl der *Nasenpolster*- als auch der *DreamSeal*-Ausführung.

Ventilationsstrom, Druckbereich und Materialien

| Parameter | CPAP-Druck (cmH ₂ O) | Strömungsrate (L/min) |
|-------------------|---|--------------------------|
| Ventilationsstrom | 3 | 13 |
| | 5 | 16 |
| | 8 | 21 |
| | 10 | 23 |
| | 12 | 25 |
| | 15 | 28 |
| | 18 | 31 |
| | 20 | 32 |
| | 25 | 34 |
| | 30 | 38 |
| | 35 | 40 |
| Druckbereich | 3 – 35 cmH ₂ O | |
| Materialien | Nasenpolster: für medizinische Zwecke geeignetes Silikon DreamSeal-Umfangsdichtung: für medizinische Zwecke geeignetes Silikon Haltebänder: Velstretch® | |

Montage

Vor dem ersten Gebrauch des *Breeze SleepGear*-Sets ist dieses folgendermaßen zusammenzusetzen:

1. Das Maskenmodul (Punkt 1) in den Maskenrückenadapter des SleepGear-Sets (Punkt 2) einführen. Die Schlauchführung lässt sich mit einem knarrenden Geräusch im Maskenrückenadapter verschieben.

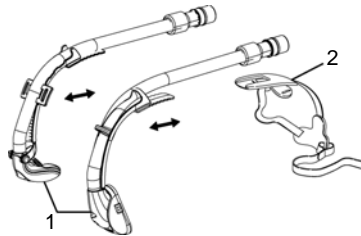

2. Luftweg-Ausführung für Nasenpolster-Set: Die Nasenpolster zwischen Daumen und Zeigefinger zusammendrücken und mit behutsamer Drehbewegung in die Öffnungen des Maskenkörpers einsetzen.



3. Luftweg-Ausführung für DreamSeal-Set: Die folgenden Schritte ausführen und die Abbildung auf der nächsten Seite einsehen.
 - Zum Anbringen des DreamSeal am Maskenkörper die unten am DreamSeal befindliche Lippe in die unten im Maskenkörper befindliche Kerbe einsetzen.
 - Daumen und Zeigefinger auf die beiden erhabenen Kreise des DreamSeal legen.
 - Das DreamSeal zum Maskenkörper hin drehen und behutsam drücken, um die beiden seitlichen Sperren einzurasten.

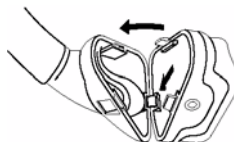

4. *Optional:* Die Haltebänder durch die Schlitzte in der Auflage führen (siehe folgende Abbildung, Punkt 1). Anschließend die Haltebänder durch den Ausleger führen (Punkt 2) bzw. durch die optionale Clip-Zubehörkomponente (Punkt 3 – nur bei Nasenpolstern). Die Velcro®-Klettverschlüsse an den Bändern verhaken.

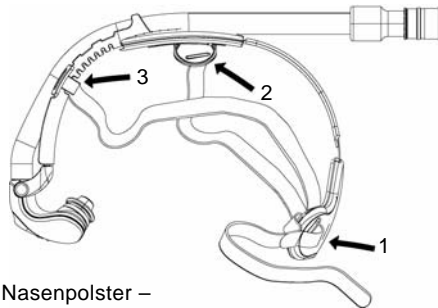

Nasenpolster –
Seitenansicht



Hinweis: Evtl. sollte zunächst versucht werden, das *Breeze SleepGear*-Set ohne Haltebänder anzulegen, und die Bänder erst dann einzusetzen, wenn ein besserer Sitz erzielt werden muss. Siehe hierzu den Abschnitt „Justage“ auf der nächsten Seite.

Gebrauch

Inspektion

Das *Breeze SleepGear*-Set und dessen Komponenten vor jedem Gebrauch inspizieren, um sicherzustellen, dass alle Komponenten gut sitzen und keine erkennbaren Lecks vorliegen.

Deutsch

Anpassung

1. Die Nasenpolster in die Nasenlöcher einführen bzw. das DreamSeal über der Nase platzieren.

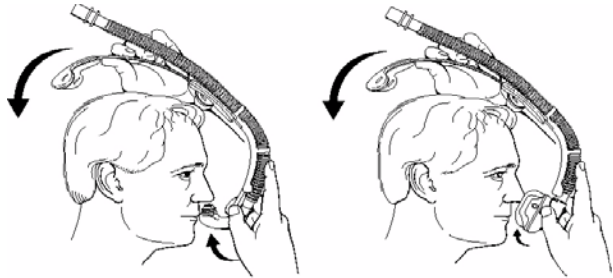

Vorsicht: Beim Anlegen des *Breeze SleepGear*-Sets das Maskenmodul möglichst nicht zu stark biegen.

2. Die Auflage (das Maskenrückenpolster) unterhalb der Krümmung des Hinterkopfes platzieren.

Justage

1. Die Auflageposition auf dem Maskenrücken so justieren, dass die Auflage bequem am Kopfansatz sitzt.

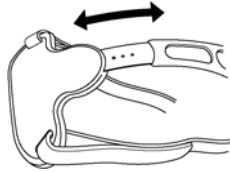

2. Eine Hand auf den Maskenrücken legen und diesen am Hinterkopf festhalten. Mit der freien Hand die Länge des *Breeze SleepGear*-Sets justieren. Dazu das Maskenmodul in Richtung Gesicht verschieben (siehe die folgende Abbildung).

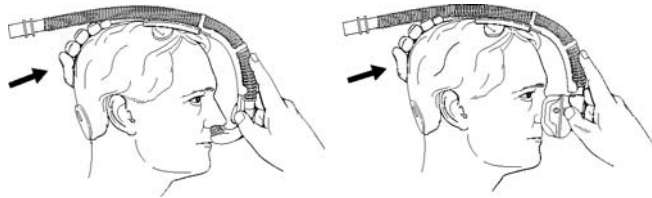

3. Höhe und Winkel des Maskenkörpers so justieren, dass die Nasenpolster- bzw. DreamSeal-Vorrichtung bequem sitzt und keine hörbaren Lecks vorliegen.



4. *Optional:* Erforderlichenfalls sorgen die Haltebänder für zusätzliche Stabilität und besseren Sitz des *Breeze SleepGear*-Sets.

Deutsch

- Die Haltebänder justieren, bis das Set bequem sitzt. Die Bänder nicht zu fest anziehen.

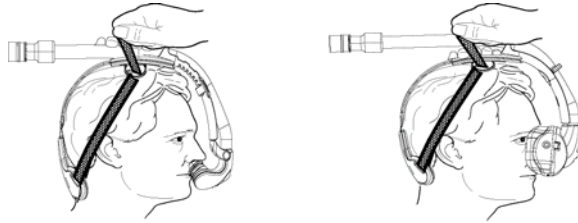

- Bei Nutzung der optionalen Clip-Zubehörkomponente zum Justieren zunächst den Clip anheben. Anschließend den Clip zu derjenigen der drei verfügbaren Positionen entlang der Schlauchführung schieben, welche den bequemsten Sitz bietet.

Nutzung der Haltebänder mit dem Clip

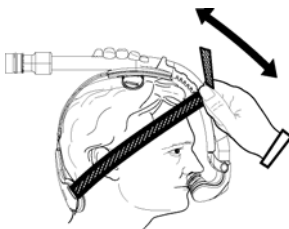

Nahansicht der Clip-Justage

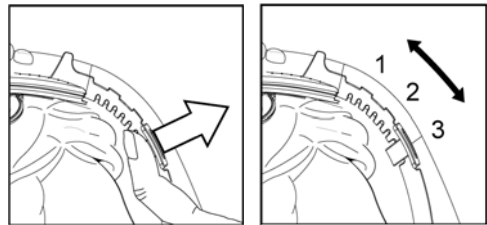

5. Das CPAP-Gerät einschalten und an der Verbindungsstelle zur Maske auf Lecks achten. Nach Bedarf justieren, um Lecks zu eliminieren.



Hinweise:

- Die an der Nase spürbare Kraft sollte gerade eben ausreichend sein, um Luftlecks zu verhindern.
- Eventuell muss nach dem Hinlegen der Sitz des *Breeze SleepGear*-Sets erneut justiert werden.

Reinigung



Hinweis: Zur Verlängerung der Lebenserwartung des Produkts sollte das *Breeze SleepGear*-Set mindestens einmal wöchentlich gereinigt werden.



Vorsicht: **Nur von Hand reinigen. Um Beschädigungen des *Breeze SleepGear*-Sets zu vermeiden, das *Breeze SleepGear*-Set bzw. dessen Komponenten niemals in der Spülmaschine oder mit einem anderen mechanischen Gerät reinigen.**

1. Die rückseitige Hälfte des Maskenmoduls (Punkt 1) am Ansatz von Schlauchführung und Maskenrückenadapter (Punkt 2) abtrennen.

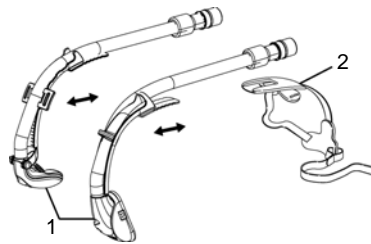

2. Die Nasenpolster bzw. das DreamSeal vom Maskenkörper entfernen.

Zum Entfernen der Nasenpolster diese zwischen Daumen und Zeigefinger zusammendrücken und anschließend mit behutsamer Drehbewegung aus den Öffnungen des Maskenkörpers ziehen.



Zum Entfernen des DreamSeal vom Maskenkörper die nächste Abbildung einsehen und folgendermaßen vorgehen:

- Daumen und Zeigefinger auf die beiden erhabenen Kreise des DreamSeal legen.

Deutsch

- Behutsam drücken, um die beiden seitlichen Sperren zu lösen.
- Das DreamSeal vom Maskenkörper hinweg drehen.
- Die unten am DreamSeal befindliche Lippe aus der unten im Maskenkörper befindlichen Kerbe lösen.

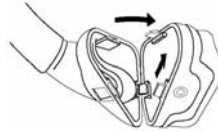

3. Den Schlauch abziehen und entfernen.



Vorsicht: Um beim Anschließen bzw. Abziehen der Schläuche deren Beschädigung zu vermeiden, ist Folgendes zu beachten. Niemals an den gerippten Schlauchbereichen ziehen und diese Bereiche auch niemals verdrehen (siehe die folgenden Abbildungen).

Abziehen des Schlauchs vom Maskenkörper:

- Daumen und Zeigefinger auf das glatte Schlauchende am Ansatz des Maskenkörpers legen.
- Den Schlauch vom Maskenkörper abziehen.
- Den Schlauch aus der Schlauchführung ziehen.

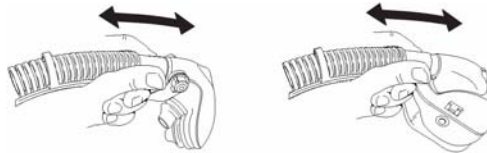

Abziehen des Schlauchs vom Drehgelenkadapter:

- Die Schläuche jeweils an ihren Gummimanschetten fassen.
- Die Schläuche behutsam auseinander ziehen.

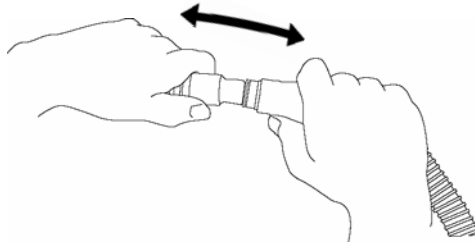

4. Die Entlüftungseinsatz aus dem Nasenpolster- bzw. dem DreamSeal-Maskenkörper entfernen. Den Fingernagel unter das Stopfenende mit dem bzw. den erhabenen Markierungspunkt(en) schieben und den Stopfen nach oben heraus ziehen.

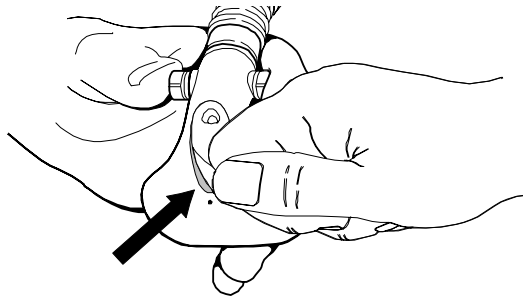

Hinweis: Es sollte bestätigt werden, dass der korrekte Entlüftungseinsatz vorliegt. Die Entlüftungseinsätze der Nasenpolster weisen zwei erhabene Markierungspunkte auf, während die DreamSeal-Entlüftungseinsätze einen einzelnen erhabenen Markierungspunkt besitzen.

Deutsch



Vorsicht: Komponenten mit Schaumstoffpolstern nicht in Flüssigkeit eintauchen. Nicht sterilisieren. Zum Reinigen von Nasenpolstern, Maske, Kopfset, Polsterung oder Luftschlauch keine Bleichmittel, Chlor oder aromatische Stoffe enthaltenden Lösungen, Duftöle oder feuchtigkeitsspendende, antibakterielle, Deodorant oder Duftstoffe enthaltende Seifen verwenden. Die Anwendung derartiger Substanzen kann zur Verhärtung des *Breeze SleepGear*-Sets und damit zu einer geringeren Lebenserwartung des Produkts führen.



Vorsicht: Maske oder Schlauch nicht direktem Sonnenlicht aussetzen. Die Einwirkung von direktem Sonnenlicht kann zur Zersetzung des Produkts führen.

5. Das Maskenmodul nach Bedarf in warmer Seifenlauge waschen, um Schmutz, Hautfett, Kosmetika etc. zu entfernen. Gründlich unter sauberem fließendem Wasser abspülen und auf einer sauberen, saugfähigen Fläche an der Luft trocknen. Schaumstoffpolster können mit einer auf ein feuchtes Tuch aufgetragenen milden Seife abgewischt werden.
6. Zum Einsetzen des Entlüftungseinsatzes den bzw. die Markierungspunkt(e) am Stopfen mit dem einzelnen Punkt am Maskenkörper ausrichten. Den Entlüftungseinsatz in die Öffnung des Maskenkörpers eindrücken. Sicherstellen, dass die innere Lippe des Entlüftungseinsatzes vollständig im Maskenkörper sitzt.

7. Bei Anwendung der Haltebänder die Enden lösen und die Bänder durch den Ausleger und die Auflegeslitze ziehen. Die Auflage kann zum Reinigen vom Maskenrückenadapter getrennt werden.
8. Die Auflage (Punkt 1) auf die maximale Justageposition ausziehen und anschließend stärker an der Auflage ziehen, um ihn vom Maskenrückenadapter zu trennen (Punkt 2).

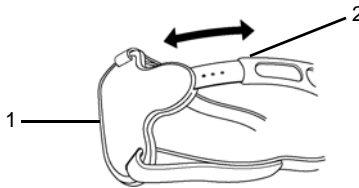

Contenuto

| | |
|--------------------------------|-----------|
| Cenni preliminari | 49 |
| Componenti | 49 |
| Olivette nasali | 50 |
| DreamSeal | 50 |
| Indicazioni per l'uso | 51 |
| Dati tecnici | 51 |
| Montaggio..... | 52 |
| Utilizzo | 53 |
| Ispezione | 53 |
| Adattamento | 53 |
| Regolazione | 54 |
| Pulizia | 56 |

Questo manuale è disponibile online alla pagina Web:
http://www.mallinckrodt.com/respiratory/resp/Serv_Supp/PBProductManuals.html

Nellcor Puritan Bennett Inc. è un'affiliata della Tyco Healthcare.
Breeze, SleepGear e DreamSeal sono marchi commerciali della
Nellcor Puritan Bennett Inc.

© 2004 Nellcor Puritan Bennett Corporation. Tutti i diritti sono riservati.

Italiano

Avvertenze



È possibile individuare gli avvisi per il corretto utilizzo del dispositivo dal simbolo AVVERTENZA.

I messaggi di avviso segnalano all'operatore il pericolo di situazioni potenzialmente pericolose (morte, ferita o eventi avversi) ai danni del paziente o dell'operatore.



AVVERTENZE:

- **Non bloccare o modificare il tubo per la ventilazione.**
- **Per assicurare che vi sia una quantità sufficiente per la respirazione, non indossare la maschera e il tubo finché non sono collegati in maniera adeguata a una macchina CPAP.**
- **In presenza di pressione CPAP bassa, il flusso attraverso il tubo per ventilazione può non essere sufficiente per eliminare tutto il gas esalato dal tubo. Può essere necessario eseguire una nuova respirazione.**
- **Se si evidenzia un'irritazione, sospendere l'utilizzo e consultare un medico.**
- **Se viene usato ossigeno con la maschera o la macchina CPAP interrompere l'erogazione di ossigeno quando la macchina CPAP è spenta.**

Attenzione



È possibile individuare gli avvisi all'utilizzo del dispositivo dal simbolo ATTENZIONE.

I messaggi di attenzione segnalano all'operatore che è necessario esercitare la necessaria cautela per la sicurezza e l'efficacia dell'utilizzo di *Breeze SleepGear*.



Attenzione: secondo le leggi federali statunitensi questo dispositivo può essere venduto soltanto a medici autorizzati.

Note



Le note sono segnalate dall'apposito simbolo e offrono informazioni utili aggiuntive.

Cenni preliminari

Il *Breeze SleepGear* di Puritan-Bennett (uso per il paziente) è fornito in due configurazioni di ventilazione:

- SleepGear
- DreamSeal

In questa guida sono descritte le informazioni per l'utente per entrambe le configurazioni.

Componenti

I componenti principali del *Breeze SleepGear* sono:

- Olivette nasali (o DreamSeal)
- Conchiglia
- Tassello del tubo per la ventilazione
- Manopola con alette
- Perno
- Tubo
- Guida del tubo
- Molletta
- Fibbia
- Adattatore a fascetta
- Adattatore ad anello
- Supporto
- Cinghie di bloccaggio

Fare riferimento alle figure nella pagina seguente.

Italiano

Olivette nasali

1. Olivette nasali
2. Conchiglia
3. Tassello del tubo per la ventilazione (esterno alla conchiglia)
4. Manopola con alette (per regolare l'angolo della conchiglia delle olive nasali)
5. Molletta
6. Tubo
7. Guida del tubo
8. Fibbia
9. Adattatore ad anello
10. Adattatore a fascetta
11. Supporto
12. Cinghie di bloccaggio (non mostrate)

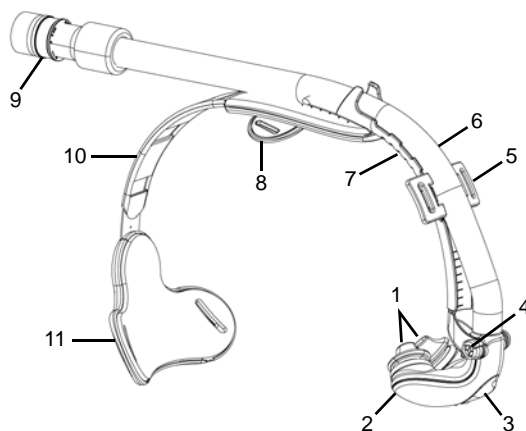

DreamSeal

1. DreamSeal
2. Conchiglia
3. Tassello del tubo per la ventilazione (esterno alla conchiglia)
4. Perno (per regolare l'angolo della conchiglia del DreamSeal)
5. Tubo
6. Guida del tubo
7. Fibbia
8. Adattatore ad anello
9. Fascetta
10. Supporto
11. Cinghie di bloccaggio (non mostrate)

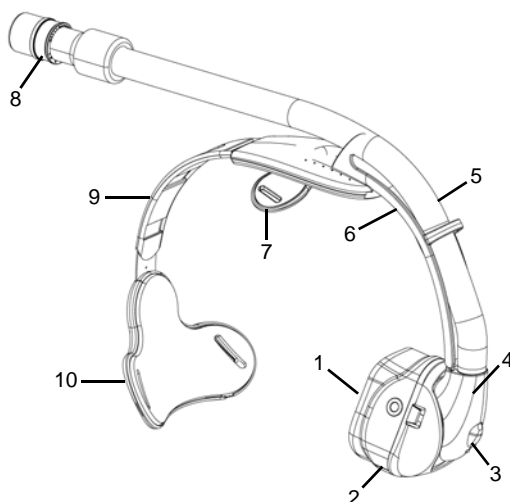

Indicazioni per l'uso

Questo prodotto è destinato all'uso con i dispositivi che erogano pressione positiva continua (CPAP) e pressione positiva a due livelli per pazienti con peso corporeo non inferiore a 30 Kg. Fare riferimento alla pagina degli avvisi 48.

Dati tecnici

La tabella seguente fornisce i dati tecnici sia per la configurazione *Olive nasali* sia per la *DreamSeal*.

Flusso di aria, intervallo di pressione e materiali

| Parametri | Press. CPAP (cm di acqua) | Flusso di aria (l/min) |
|-------------------------|---|---------------------------|
| Flusso di aria | 3 | 13 |
| | 5 | 16 |
| | 8 | 21 |
| | 10 | 23 |
| | 12 | 25 |
| | 15 | 28 |
| | 18 | 31 |
| | 20 | 32 |
| | 25 | 34 |
| | 30 | 38 |
| | 35 | 40 |
| Intervallo di pressione | 3 – 35 cmH ₂ O | |
| Materiali | Olivette nasali: silicone per uso medico Guarnizione perimetrale di DreamSeal: silicone per uso medico Cinghie di bloccaggio: Velstretch® | |

Montaggio

Prima di usare per la prima volta il *Breeze SleepGear*, montarlo come segue:

1. Inserire l'elemento per la ventilazione nasale (numero 1) nell'adattatore a fascetta della SleepGear (numero 2). La guida del tubo scivola avanti e indietro nell'adattatore a fascetta con uno scatto.

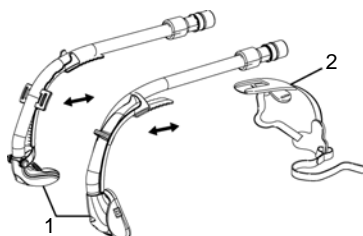

2. Configurazione del sistema di ventilazione con olive nasali: premendo le olivette nasali tra il pollice e l'indice, inserirli nei fori della conchiglia con un delicato movimento di rotazione.



3. Configurazione del sistema di ventilazione con DreamSeal: eseguire i seguenti passaggi, facendo riferimento alla figura nella pagina successiva.
 - Attaccare il dispositivo DreamSeal alla conchiglia inserendo la linguetta posta nella parte inferiore della DreamSeal nella scanalatura nella parte inferiore della conchiglia.
 - Porre il pollice e l'indice sui due cerchi in rilievo della DreamSeal.
 - Ruotare la DreamSeal verso la conchiglia e stringerla delicatamente in modo che i due blocchi laterali scattino.

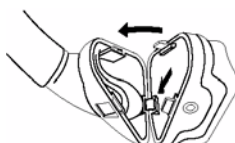

4. *Opzionale*: infilare le cinghie di bloccaggio che passano sopra la testa nelle fessure del supporto (vedere la figura di seguito, numero 1). Infine far passare le cinghie di bloccaggio attraverso la fibbia (numero 2) o la molletta opzionale (numero 3, solo per le SleepGear). Bloccare il Velcro® sulle cinghie.

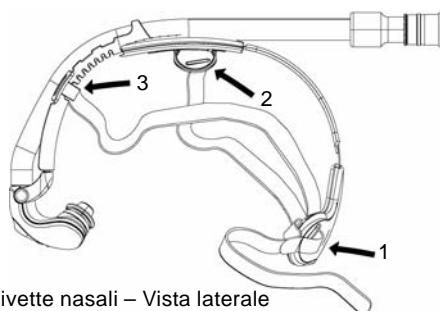

Olivette nasali – Vista laterale



- Nota:** inizialmente è possibile adattare il *Breeze SleepGear* senza le cinghie di bloccaggio e aggiungerle in seguito, se è necessario un miglior adattamento. Fare riferimento alla sezione Regolazione nella pagina successiva.

Utilizzo

Ispezione

Controllare il *Breeze SleepGear* e i suoi componenti prima di ogni utilizzo, per accertarsi che tutte le parti siano collegate saldamente e non presentino perdite visibili.

Adattamento

1. Inserire le Olive Nasali nelle narici o porre la DreamSeal sul naso.

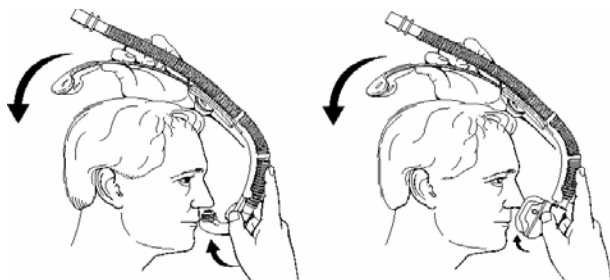

Italiano



Attenzione: evitare di curvare eccessivamente il sistema di ventilazione nasale, quando lo si pone sul Breeze SleepGear.

2. Posizionare il supporto (cuscinetto posteriore) sotto la curva dietro la testa.

Regolazione

1. Regolare la posizione del supporto sulla fascetta in modo che il cuscinetto rimanga alla base della testa senza creare disagio.

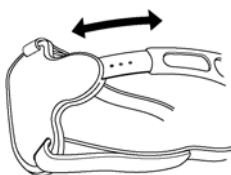

2. Porre la mano sulla fascetta e tenerla saldamente dietro la testa. Regolare la lunghezza del Breeze SleepGear con la mano libera, muovendo il dispositivo di ventilazione nasale verso il viso. Fare riferimento alla figura seguente.

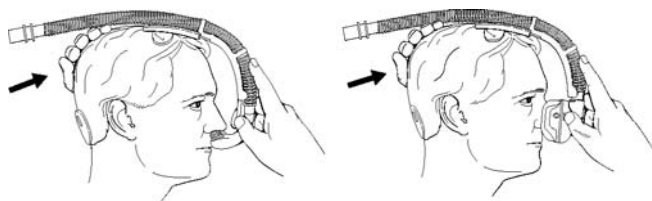

3. Regolare l'altezza e l'angolo della conchiglia in modo che entrambi i dispositivi siano in una posizione confortevole e non si avvertano delle perdite di aria.



4. *Opzionale:* se necessario, utilizzare le cinghie di bloccaggio per stabilizzare e adattare meglio il Breeze SleepGear.

Italiano

- Regolare la tensione delle cinghie di bloccaggio per un uso confortevole. Non stringerle eccessivamente.

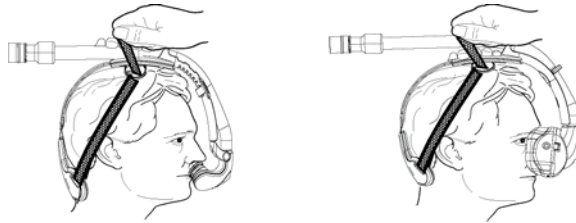

- Se si utilizza la molletta opzionale, regolarla dapprima sollevandola e infine facendola scivolare in una delle tre posizioni lungo la guida del tubo in modo di ottenere la posizione più confortevole.

Utilizzo delle cinghie di bloccaggio con molletta

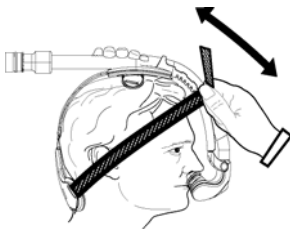

Vista da vicino della regolazione della molletta

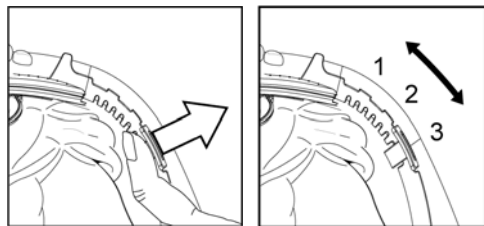

5. Pressurizzare l'interfaccia con il dispositivo a pressione positiva continua e regolare di nuovo per eliminare le perdite di aria.

**Note:**

- La quantità di forza sul naso deve essere sufficiente per evitare perdite di aria.
- Quando ci si sdraia, può essere necessario regolare di nuovo il *Breeze SleepGear*.

Pulizia



Nota: per prolungare la durata della vita del dispositivo, si consiglia di pulire completamente il *Breeze SleepGear* almeno una volta alla settimana.



Attenzione: **pulire solo a mano. Per non danneggiare il *Breeze SleepGear*, non utilizzare mai una lavastoviglie o altri dispositivi automatici di pulizia per pulire il *Breeze SleepGear* o qualsiasi suo componente.**

1. Scollegare la metà posteriore dell'elemento per la ventilazione nasale (numero 1), dove la guida del tubo si attacca all'adattatore a fascetta (numero 2).

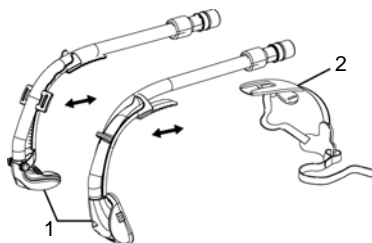

2. Rimuovere le olive nasali o la DreamSeal dalla conchiglia.

A tal fine premere le olivette nasali tra il pollice e l'indice ed estrarli dai fori della conchiglia con un delicato movimento di rotazione.



Per rimuovere la DreamSeal dalla conchiglia seguire i seguenti passaggi e fare riferimento alla figura

- Porre il pollice e l'indice sui due cerchi in rilievo della DreamSeal.

- Premere con delicatezza per staccare i due blocchi laterali.
- Ruotare la DreamSeal estraendola dalla conchiglia.
- Sganciare la linguetta posta nella parte inferiore della DreamSeal dalla scanalatura nella parte inferiore della conchiglia.

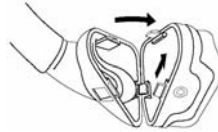

3. Scollegare e rimuovere il tubo.



Attenzione: Per evitare di danneggiare le guide quando vengono collegate o scollegate, usare i metodi descritti nelle seguenti istruzioni. Non esercitare trazione o ruotare le parti scanalate delle guide. Fare riferimento alla figura seguente.

Scollegare il tubo dalla conchiglia:

- Porre il pollice e l'indice sull'estremità liscia del tubo, dove si attacca alla conchiglia.
- Scollegare il tubo dalla conchiglia.
- Fa scivolare il tubo fuori dalla sua guida.

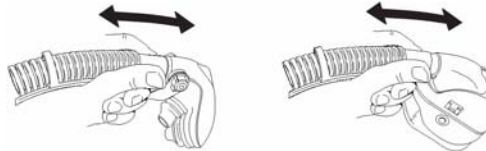

Per scollegare la guida dall'adattatore ad anello:

- Afferrare ogni guida in relazione al risvolto di gomma.
- Staccare tirando delicatamente.

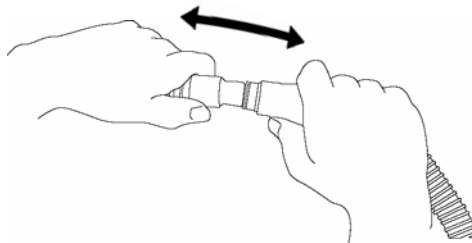

Italiano

4. Rimuovere il tassello di non rebreathing dal supporto della maschera sia essa una oliverre nasali che una DreamSeal. Far scivolare l'unghia sotto l'estremità del tassello con il (i) punto(i) indicatore(i) in rilievo e tirare il tassello verso l'alto estraendolo.

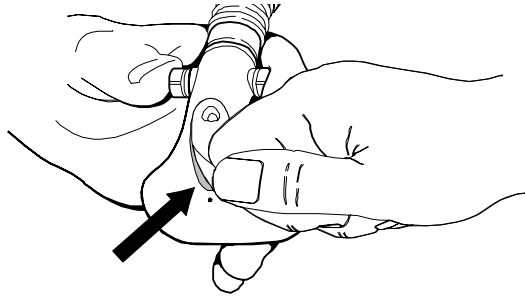

Nota: si consiglia di controllare che il tassello per la ventilazione sia corretto. Il tassello di no rebreathing fornito nella configurazione a oliverre nasali presenta due punti indicatori in rilievo, mentre quello del DreamSeal ne ha uno solo.



Attenzione: **non immergere i componenti con i cuscinetti di schiuma attaccati. Non sterilizzare. Non utilizzare soluzioni a base di candeggina, cloro o composti aromatici, oli profumati o prodotti per umidificazione, saponi antibatterici, deodoranti o profumati per pulire i cuscinetti nasali, la maschera, il casco, i cuscinetti o il tubo dell'aria. Tali sostanze possono indurire il Breeze SleepGear riducendo la sua durata di vita.**



Attenzione: **non esporre la maschera o il tubo alla luce solare diretta, che può deteriorare il prodotto.**

5. Se necessario, lavare le parti del sistema di ventilazione nasale con acqua calda e insaponata per rimuovere lo sporco, gli oli corporei, i cosmetici, ecc.. Sciacquare completamente con acqua corrente pulita e lasciare asciugare all'aria su una superficie pulita e assorbente. I cuscinetti di schiuma possono essere puliti con un sapone delicato applicato a un panno umido.
6. Per installare il tassello di non rebreathing, allineare il(i) punto(i) indicatore(i) sul tassello con il singolo punto presente sulla conchiglia. Spingere il tassello del tubo per la ventilazione nell'apertura della conchiglia. Controllare che la linguetta interna del tassello del tubo per la ventilazione sia inserita completamente nella conchiglia.

7. Se si utilizzano le cinghie di bloccaggio, rilasciare le estremità e tirare le cinghie attraverso la fibbia e la fessura del supporto. Il supporto può essere separato dall'adattatore a fascetta per la pulizia.
8. Estendere il supporto (numero 1) alla regolazione massima e quindi tirarlo con fermezza per staccarlo dall'adattatore a fascetta (numero 2).

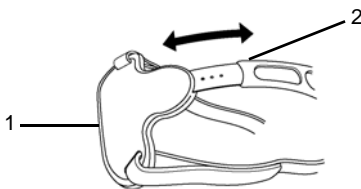

Contenido

| | |
|-----------------------------|-----------|
| Generalidades | 63 |
| Componentes | 63 |
| Almohadillas nasales | 64 |
| DreamSeal | 64 |
| Indicaciones | 65 |
| Información técnica | 65 |
| Armado | 66 |
| Modo de empleo | 67 |
| Inspección | 67 |
| Prueba de medida | 67 |
| Ajuste | 68 |
| Limpieza | 70 |

Encontrará este manual en línea en:

http://www.mallinckrodt.com/respiratory/resp/Serv_Supp/PBProductManuals.html

Nellcor Puritan Bennett Inc. es una filial de Tyco Healthcare.
***Breeze, SleepGear y DreamSeal* son marcas de fábrica de Nellcor Puritan Bennett Inc.**

© 2004 Nellcor Puritan Bennett Corporation. Reservados todos los derechos.

Español

Advertencias



Las advertencias se identifican con el símbolo de ADVERTENCIA mostrado arriba.

Las advertencias previenen al usuario de la existencia de consecuencias potencialmente graves (muerte, lesiones o efectos colaterales) para el paciente o para el propio usuario.



ADVERTENCIA:

- **No bloquee ni modifique el orificio de ventilación.**
- **Para asegurar que haya suficiente aire para respirar, no use la máscara y el tubo mientras no estén conectados a una máquina de presión positiva continua a las vías respiratorias (PCPVR) que funciona correctamente.**
- **Si la presión de la PCPVR es baja, es posible que el flujo a través del orificio de ventilación sea inadecuado para desalojar todo el gas exhalado del tubo. Es posible que ocurra algo de reinhalación.**
- **Si sufre irritación, suspender el uso y consultar al médico.**
- **Si se usa oxígeno con la máscara o la máquina de PCPVR, apague el oxígeno cuando la máquina esté apagada.**

Precauciones



Las precauciones se identifican con el símbolo de PRECAUCIÓN mostrado arriba.

Las precauciones le alertan al usuario que proceda con la cautela necesaria para la seguridad y uso eficaz del *Breeze SleepGear*.



Precaución: Por ley federal, este dispositivo sólo podrá ser vendido o utilizado bajo las órdenes de un facultativo.

Notas



Las notas se identifican por medio del símbolo de NOTA mostrado arriba y proporcionan información adicional útil.

Generalidades

El dispositivo Puritan-Bennett *Breeze SleepGear* (para usar en un solo paciente) se ofrece en dos configuraciones de conducto de ventilación nasal.

- Almohadillas nasales
- DreamSeal

En esta guía se proporciona información para el usuario sobre ambas configuraciones.

Componentes

Los principales componentes del *Breeze SleepGear* son:

- Almohadillas nasales (o DreamSeal)
- Concha
- Pieza postiza del orificio de ventilación
- Tuerca de mariposa
- Pivote
- Tubo
- Guía del tubo
- Presilla
- Balancín
- Adaptador del lomo
- Adaptador giratorio
- Soporte
- Correas

Consulte las figuras de la siguiente página.

Español

Almohadillas nasales

1. Almohadillas nasales
2. Concha
3. Pieza postiza del orificio de ventilación (en el exterior de la concha)
4. Tuerca de mariposa (ajusta el ángulo de la concha de las almohadillas nasales)
5. Presilla
6. Tubo
7. Guía del tubo
8. Balancín
9. Adaptador giratorio
10. Adaptador del lomo
11. Soporte
12. Correas (no se muestran)

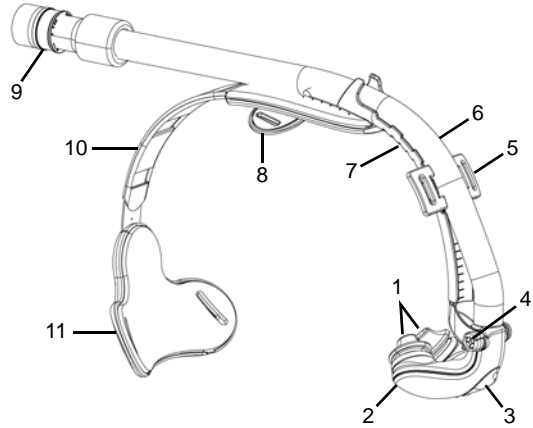

DreamSeal

1. DreamSeal
2. Concha
3. Pieza postiza del orificio de ventilación (en el exterior de la concha)
4. Pivote (para ajustar el ángulo de la concha DreamSeal)
5. Tubo
6. Guía del tubo
7. Balancín
8. Adaptador giratorio
9. Lomo
10. Soporte
11. Correas (no se muestran)

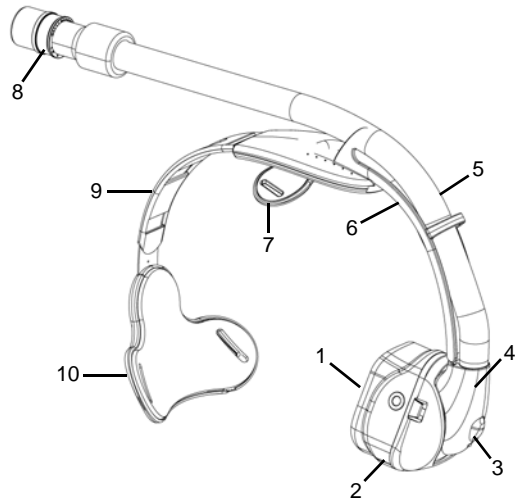

Indicaciones

Este producto está previsto para ser utilizado con dispositivos que administran presión positiva continua a las vías respiratorias (PCPVR) y presión positiva en dos niveles a las vías respiratorias en pacientes que pesen como mínimo 30 kg. Consulte las advertencias de la página 62.

Información técnica

En la siguiente tabla se proporciona la información técnica para las configuraciones de *almohadillas nasales* y *DreamSeal*.

Caudal de ventilación, margen de presión y materiales

| Parámetro | Presión PCPVR (cm de agua) | Caudal (l/min) |
|-----------------------|--|----------------|
| Caudal de ventilación | 3 | 13 |
| | 5 | 16 |
| | 8 | 21 |
| | 10 | 23 |
| | 12 | 25 |
| | 15 | 28 |
| | 18 | 31 |
| | 20 | 32 |
| | 25 | 34 |
| | 30 | 38 |
| | 35 | 40 |
| Margen de presión | 3 – 35 cmH ₂ O | |
| Materiales | Almohadillas nasales: silicio de calidad médica Sello perimetral del DreamSeal: silicio de calidad médica Correas: Velstretch® | |

Armado

Antes de usar el *Breeze SleepGear* por vez primera, ármelo de la siguiente forma:

1. Inserte el conducto de ventilación nasal (pieza 1) en el adaptador del lomo del SleepGear (pieza 2). La guía del tubo se desliza hacia delante y atrás sobre el adaptador del lomo, produciendo un sonido de trinquete.

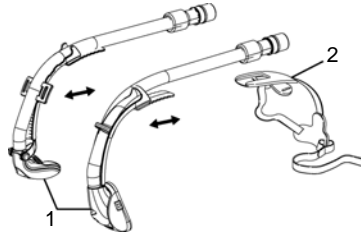

2. Configuración de vía respiratoria con almohadillas nasales: Pellizque las almohadillas nasales entre el dedo pulgar y el índice a la vez que las introduce en los orificios de la concha, girando lentamente.



3. Configuración de conducto de ventilación con DreamSeal: realice los siguientes pasos y consulte la figura de la página siguiente.
 - Acople el DreamSeal a la concha insertando el reborde de su parte inferior en la ranura de la parte inferior de la concha.
 - Coloque los dedos pulgar e índice sobre los dos círculos en relieve del DreamSeal.
 - Gire el DreamSeal hacia la concha y apriételo suavemente para que enganche en los seguros laterales.

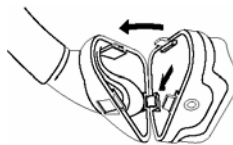

4. **Optativo:** Ensarte las correas a través de las ranuras del soporte (consulte la figura de más abajo, pieza 1). Luego pase las correas a través del balancín (pieza 2) o a través de la presilla optativa (pieza 3; sólo almohadillas nasales). Junte los cierres de Velcro® de las correas.

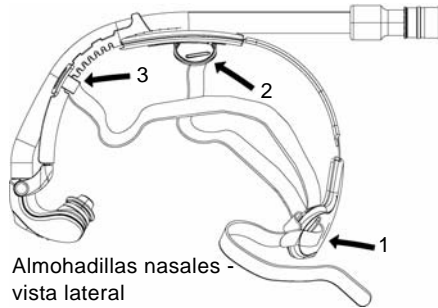

- Nota:** Quizás sería conveniente probarse el *Breeze SleepGear* primero sin las correas y después ponérselas si requiere un mejor ajuste. Consulte la sección Ajuste en la siguiente página.

Modo de empleo

Inspección

Inspeccione el *Breeze SleepGear* y sus componentes antes de cada uso para asegurar que todas las piezas estén bien conectadas y no exista ninguna fuga.

Prueba de medida

1. Inserte las almohadillas nasales en las ventanas de la nariz o colóquese el DreamSeal sobre la nariz.

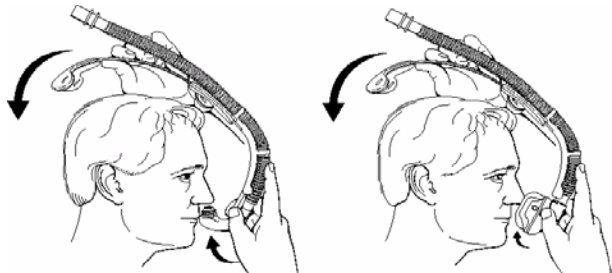

Español



Precaución: Evite doblar excesivamente el conducto de ventilación nasal cuando se ponga el *Breeze SleepGear*.

2. Coloque el soporte (almohadilla trasera) debajo de la nuca.

Ajuste

1. Ajuste la posición del soporte sobre el lomo, de manera que el soporte le quede cómodo sobre la nuca.

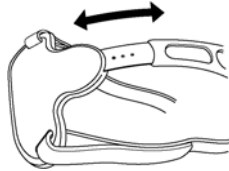

2. Coloque la mano sobre el lomo y sujételo con firmeza sobre la parte posterior de la cabeza. Ajuste el largo del *Breeze SleepGear* con la mano libre moviendo el conducto de ventilación nasal hacia su rostro. Consulte la siguiente figura.

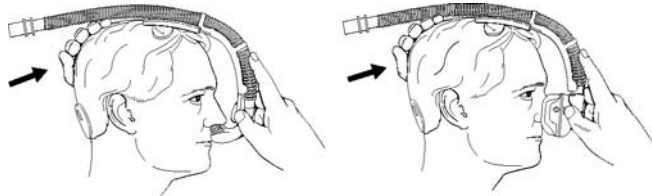

3. Ajuste la altura y el ángulo de la concha, de manera que las almohadillas nasales o el dispositivo DreamSeal le quede cómodo y no se escuche ninguna fuga.



4. *Optativo:* Si es necesario, use las correas para ganar estabilidad y mejorar el ajuste del *Breeze SleepGear*.

Español

- Ajuste la tensión de las correas, hasta que le quede cómodo. No apriete las correas demasiado.

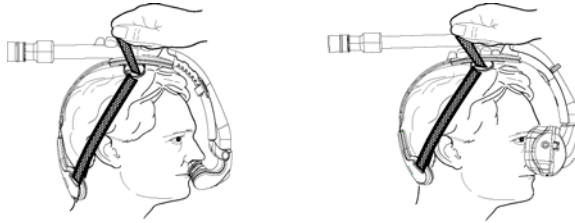

- Si usa la presilla optativa, ajústela levantando primero la presilla; luego deslice la presilla hacia una de las tres posibles posiciones a lo largo de la guía del tubo, hasta encontrar la más cómoda.

Empleo de las correas con la presilla

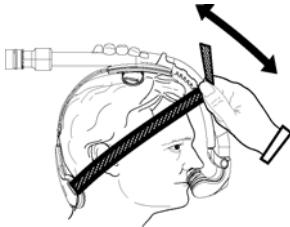

Detalles del ajuste de la presilla

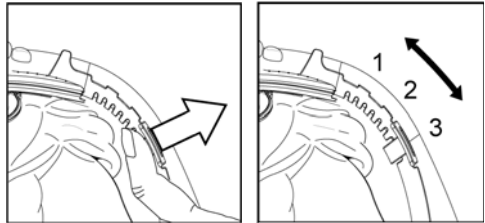

5. Presurice la interfaz con su dispositivo de presión positiva y reajuste según corresponda para eliminar las fugas.

**Notas:**

- La cantidad de fuerza sobre la nariz debe ser apenas la suficiente para prevenir las fugas.
- Es posible que tenga que reajustar el *Breeze SleepGear* cuando se acueste.

Limpieza



Nota: Para prolongar la vida del producto, se recomienda limpiar a fondo el *Breeze SleepGear* como mínimo una vez por semana.



Precaución: Limpiar a mano solamente. Para evitar que el *Breeze SleepGear* se dañe, nunca lave el *Breeze SleepGear* ni sus componentes en lavaplatos ni ninguna otra clase de dispositivo mecánico.

1. Desconecte la mitad posterior del conducto de ventilación nasal (pieza 1) donde la guía del se conecta con el adaptador del lomo (pieza 2).

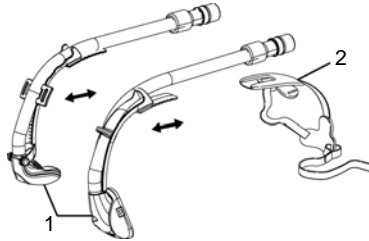

2. Retire las almohadillas nasales o el DreamSeal de la concha.
Para retirar las almohadillas nasales, pellízquelas entre el dedo pulgar y el índice; luego, saque las almohadillas de los orificios de la concha con un movimiento giratorio suave.

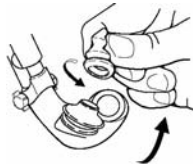

Para retirar el DreamSeal de la concha, haga lo siguiente y consulte la figura.

- Coloque los dedos pulgar e índice sobre los dos círculos en relieve del DreamSeal.

- Apriete suavemente para desenganchar los dos seguros laterales.
- Gire el DreamSeal en dirección opuesta a la concha.
- Destrobe el reborde de la parte inferior del DreamSeal de la ranura del fondo de la concha.

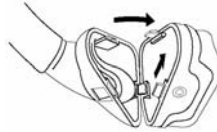

3. Desconecte el tubo y retírelo.



Precaución: Para evitar que se dañen los tubos cuando los conecte o desconecte, use los métodos descritos en las siguientes instrucciones. Nunca hale ni gire el acordeón de los tubos. Consulte las siguientes figuras.

Para retirar el tubo de la concha:

- Coloque el dedo pulgar y el dedo índice sobre el extremo liso del tubo, donde entra en la concha.
- Desconecte el tubo de la concha.
- Retire el tubo de la guía.

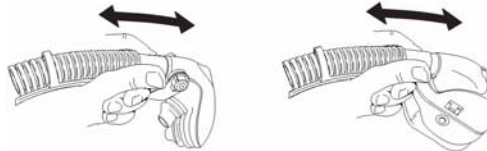

Para desconectar el tubo del adaptador giratorio:

- Sujete cada tubo por el manguito de caucho.
- Desprenda los tubos.

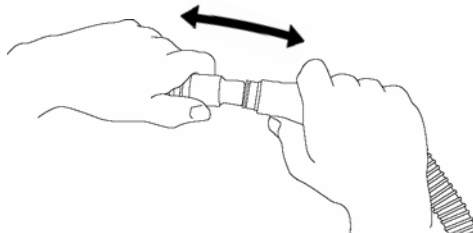

Español

4. Retire la pieza postiza del orificio de ventilación de la concha de las almohadillas nasales o de la concha del DreamSeal. Pase la uña debajo del extremo de la pieza postiza que tiene el/los círculo(s) en relieve y hale la pieza hacia arriba y hacia fuera.

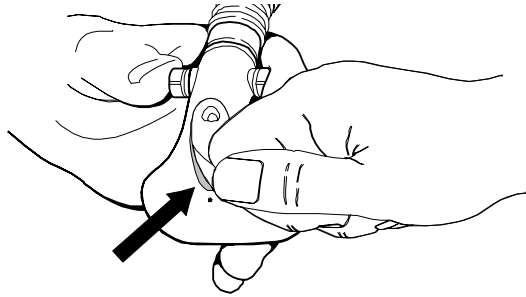

Nota:

Se recomienda confirmar que tiene la pieza postiza de ventilación correcta. La pieza postiza del orificio de ventilación de las almohadillas nasales posee dos círculos en relieve, mientras que la que corresponde al DreamSeal sólo tiene uno.



Precaución: No sumerja los componentes sin antes quitarle las almohadillas de espuma. No esterilizar. No utilice lejía (blanqueador) ni soluciones con aromáticos, aceites esenciales ni jabones humectantes, antibacterianos, desodorantes ni aromáticos para limpiar las almohadillas nasales, la máscara, las correas ni las almohadillas o el tubo de aire. El empleo de dichas sustancias podría causar que el *Breeze SleepGear* se endurezca, lo cual reduciría la vida del producto.



Precaución: No exponga la máscara ni el tubo a la luz solar directa. La exposición a la luz solar directa podría causar el deterioro del producto.

5. Lave las piezas del conducto de ventilación nasal en agua tibia jabonosa según corresponda para quitarles la suciedad, aceites corporales, cosméticos, etc. Enjuáguelas muy bien en agua del grifo y déjelas a secar al aire sobre una superficie limpia y absorbente. Las almohadillas de espuma se pueden limpiar con un paño humedecido al que se haya aplicado un jabón suave.
6. Para instalar la pieza postiza del orificio de ventilación, alinee el/los círculo(s) en relieve de la pieza con el círculo de la concha. Empuje la pieza dentro del orificio de la concha. Asegúrese de que el reborde interior del orificio de ventilación quede completamente insertado en la concha.
7. Si está usando las correas, suelte los extremos y retírelas a través de las ranuras del balancín y del soporte. El soporte se puede separar del lomo si requiere limpieza.
8. Extienda el soporte (pieza 1) hasta su ajuste máximo y luego tire de él con más fuerza para separarlo del adaptador del lomo (pieza 2).

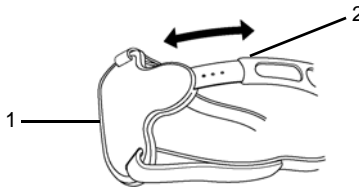

Índice

| | |
|----------------------------|-----------|
| Generalidades | 77 |
| Componentes | 77 |
| Almofadas Nasais | 78 |
| DreamSeal | 78 |
| Indicações de uso..... | 79 |
| Informações técnicas | 79 |
| Montagem | 80 |
| Utilização | 81 |
| Inspeção | 81 |
| Colocação | 81 |
| Ajuste | 82 |
| Limpeza | 84 |

Este manual está disponível online no seguinte endereço:

http://www.mallinckrodt.com/respiratory/resp/Serv_Supp/PBProductManuals.html

Nellcor Puritan Bennett Inc. é uma filial da Tyco Healthcare. *Breeze, SleepGear* e *DreamSeal* são marcas comerciais da Nellcor Puritan Bennett Inc.

© 2004 Nellcor Puritan Bennett Corporation. Todos os direitos reservados.

Português

Avisos



Os avisos são identificados pelo símbolo de AVISO mostrado em cima.

Os avisos alertam o utilizador para eventuais consequências graves (morte, ferimentos ou acidentes) para o doente ou utilizador.



AVISOS:

- **Não tapar ou alterar o respiradouro.**
- **De modo a garantir ar suficiente para respiração, a máscara e o tubo apenas devem ser utilizados depois de serem ligados a uma máquina CPAP em bom estado de funcionamento.**
- **A baixas pressões de CPAP, o fluxo que passa pelo respiradouro pode ser inadequado para eliminar da tubagem todo o gás expirado. Poderá ocorrer alguma reinalação.**
- **Caso se desenvolvam irritações, interromper a sua utilização e consultar um médico.**
- **Se o oxigénio for utilizado com máscara ou uma máquina CPAP, desligar o fluxo de oxigénio após ser desligada a máquina CPAP.**

Advertências



As advertências são identificadas pelo símbolo de ADVERTÊNCIA mostrado em cima.

As advertências alertam o utilizador para exercer os cuidados necessários com vista à utilização segura e eficaz do *Breeze SleepGear*.



Advertência: De acordo com a lei federal norte-americana, este dispositivo apenas pode ser vendido ou utilizado por médicos licenciados.

Notas



As notas são identificadas pelo símbolo de NOTA, mostrado em cima, e fornecem informações complementares úteis.

Generalidades

O *Breeze SleepGear* (utilização por um doente), da Puritan-Bennett, é disponibilizado em duas configurações de montagem para vias aéreas:

- Almofadas Nasais
- DreamSeal

Este guia contém informações para o utilizador sobre as duas configurações.

Componentes

Os principais componentes do *Breeze SleepGear* são os seguintes:

- Almofadas Nasais (ou DreamSeal)
- Armação
- Peça com orifício de ventilação
- Botão lateral
- Pivô
- Tubo
- Guia do tubo
- Grampo
- Suporte
- Adaptador dorsal
- Adaptador basculante
- Berço
- Correias

Consultar as figuras na página seguinte.

Português

Almofadas Nasais

1. Almofadas Nasais
2. Armação
3. Peça com orifício de ventilação (no exterior da armação)
4. Botão lateral (ajusta o ângulo da armação das Almofadas Nasais)
5. Grampo
6. Tubo
7. Guia do tubo
8. Suporte
9. Adaptador basculante
10. Adaptador dorsal
11. Berço
12. Correias (não mostradas)

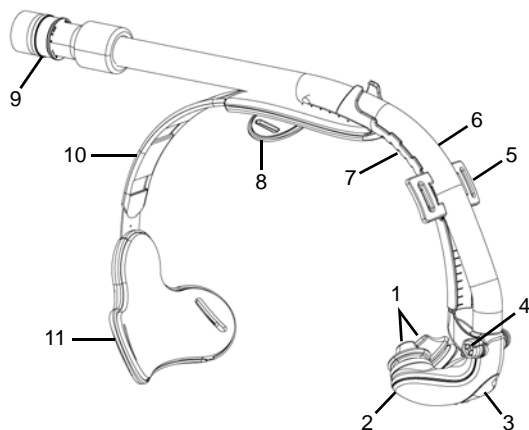

DreamSeal

1. DreamSeal
2. Armação
3. Peça com orifício de ventilação (no exterior da armação)
4. Pivô (ajusta o ângulo da armação do DreamSeal)
5. Tubo
6. Guia do tubo
7. Suporte
8. Adaptador basculante
9. Adaptador dorsal
10. Berço
11. Correias (não mostradas)

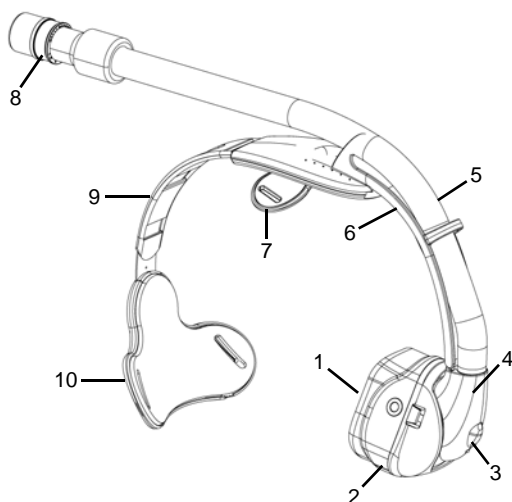

Indicações de uso

Este produto destina-se a ser utilizado com dispositivos que fornecem uma pressão nasal positiva contínua (CPAP) e pressão nasal positiva binivelada em doentes com peso mínimo de 30 kg. Consultar os avisos na página 76.

Informações técnicas

O quadro seguinte contém informações técnicas respeitantes às configurações das *Almofadas Nasais* e do *DreamSeal*.

Fluxo de ventilação, intervalo de pressão e materiais

| Parâmetro | Pressão CPAP (cm água) | Débito de fluxo (l/min) |
|----------------------|--|-------------------------|
| Fluxo de ventilação | 3 | 13 |
| | 5 | 16 |
| | 8 | 21 |
| | 10 | 23 |
| | 12 | 25 |
| | 15 | 28 |
| | 18 | 31 |
| | 20 | 32 |
| | 25 | 34 |
| | 30 | 38 |
| | 35 | 40 |
| Intervalo de pressão | 3 – 35 cmH ₂ O | |
| Materiais | Almofadas Nasais: silicone de utilização médica Junta periférica do DreamSeal: silicone de utilização médica Correias: Velstretch® | |

Português

Montagem

Antes de utilizar o *Breeze SleepGear* pela primeira vez, efectuar a sua montagem de acordo com as seguintes instruções:

1. Encaixar o conjunto dos tubos nasais (item 1) no adaptador dorsal do SleepGear (item 2). Quando a guia do tubo é deslocada para trás e para a frente no adaptador dorsal, é audível um som de cremalheira.

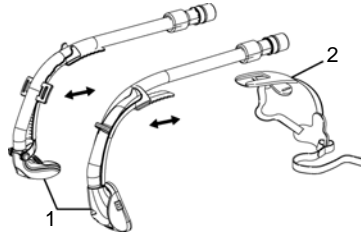

2. Configuração das Almofadas Nasais para as vias aéreas: Comprimir as Almofadas Nasais com o polegar e o indicador e inseri-las nos orifícios da armação através de um movimento rotativo suave.



3. Configuração do DreamSeal para as vias aéreas: Executar os seguintes passos e consultar a figura na página seguinte.

- Fixar o DreamSeal na armação, introduzindo a lingueta localizada na parte inferior do DreamSeal na ranhura existente na parte inferior da armação.
- Colocar o polegar e o indicador nos dois círculos em relevo do DreamSeal.
- Rodar o DreamSeal na direcção da armação e apertar suavemente para prender os dois fechos laterais.

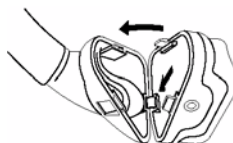

4. *Opcional:* enfiar as correias pelas ranhuras do berço (ver figura a seguir, item 1). De seguida, enfiar as correias pelo suporte (item 2) ou pelo acessório de fixação opcional (item 3 - apenas Almofadas Nasais). Prender os fechos de Velcro® nas correias.

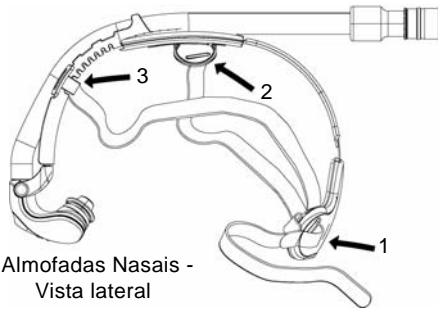

- Nota:** Poderá colocar, em primeiro lugar, o *Breeze SleepGear* sem as correias. Se necessário, estas poderão ser colocadas posteriormente. Consultar a secção Ajuste na página seguinte.

Utilização

Inspecção

Inspeccionar o *Breeze SleepGear* e os seus componentes antes de cada utilização, de modo a assegurar o encaixe correcto de todas as peças, bem como a ausência de fugas visíveis.

Colocação

1. Inserir as Almofadas Nasais nas narinas ou colocar o DreamSeal sobre o nariz.

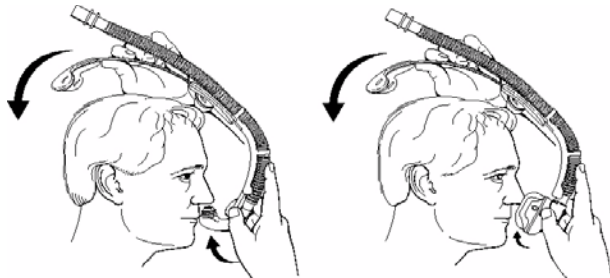

Português



Advertência: Evitar a dobragem excessiva do conjunto dos tubos nasais aquando da colocação do *Breeze SleepGear*.

2. Colocar o berço (base traseira) abaixo da curvatura na parte de trás da cabeça.

Ajuste

1. Ajustar a posição do berço no dorso, de modo a que o berço assente confortavelmente na base da cabeça.

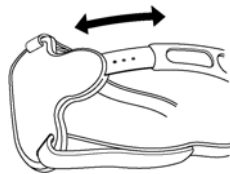

2. Colocar a mão no dorso e prender firmemente na parte de trás da cabeça. Com a outra mão livre, ajustar o comprimento do *Breeze SleepGear* deslocando o conjunto dos tubos nasais na direcção do rosto. Consultar a figura seguinte.

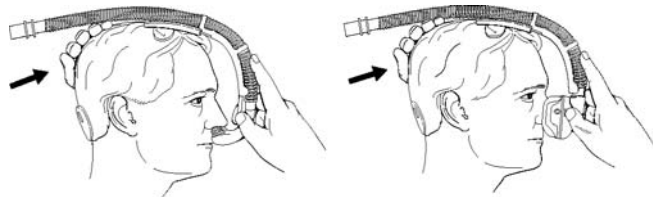

3. Ajustar a altura e o ângulo da armação, de modo a assegurar uma posição confortável das Almofadas Nasais ou do DreamSeal e a ausência de fugas audíveis.



4. *Opcional:* se necessário, utilizar as correias para conferir estabilidade e melhorar a colocação do *Breeze SleepGear*.

Português

- Ajustar a tensão das correias para uma colocação confortável. Não apertar demasiado as correias.

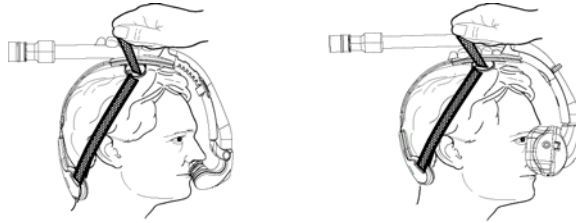

- Se utilizar o acessório de fixação opcional, efectuar o ajuste levantando, em primeiro lugar, o grampo e colocando-o numa das três posições existentes ao longo da guia do tubo que proporcione o posicionamento mais confortável.

Utilização das correias com grampo

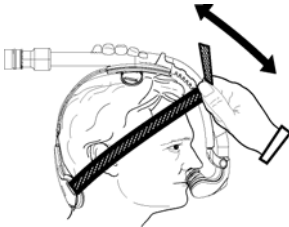

Vista ampliada do ajuste do grampo

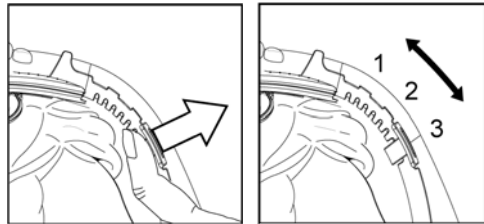

5. Pressurizar a interface com o dispositivo de pressão positiva nasal e reajustar, conforme necessário, para eliminar fugas.

**Notas:**

- A quantidade de força no nariz deve ser suficiente para evitar fugas de ar.
- Quando se deitar, poderá ser necessário reajustar o posicionamento do *Breeze SleepGear*.

Português

Limpeza



Nota: Para prolongar a vida do produto, recomenda-se que a limpeza do *Breeze SleepGear* seja efectuada minuciosamente uma vez por semana, pelo menos.



Advertência: **Limpeza exclusivamente manual. Para não danificar o *Breeze SleepGear*, nunca utilizar uma máquina de lavar louça ou outro dispositivo mecânico para limpar o *Breeze SleepGear* ou qualquer dos seus componentes.**

1. Desencaixar a metade traseira do conjunto dos tubos nasais (item 1) no ponto onde a guia do tubo está ligada ao adaptador dorsal (item 2).

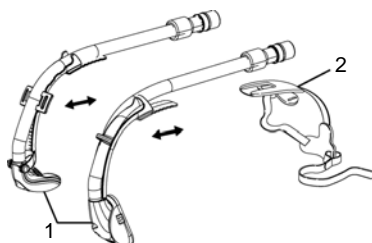

2. Retirar as Almofadas Nasais ou o DreamSeal da armação.
Para retirar as Almofadas Nasais, comprima-as com o polegar e o indicador e depois retire-as dos orifícios da armação através de um movimento rotativo suave.

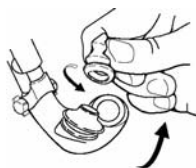

Para retirar o DreamSeal da armação, seguir as instruções seguintes e consultar a figura seguinte.

- Colocar o polegar e o indicador nos dois círculos em relevo do DreamSeal.

Português

- Apertar suavemente para desprender os dois fechos laterais.
- Rodar o DreamSeal afastando-o da armação.
- Retirar a lingueta da parte inferior do DreamSeal da ranhura da parte inferior da armação.

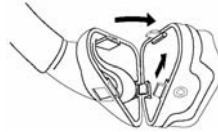

3. Desencaixar e retirar o tubo.



Advertência: Para não danificar os tubos flexíveis, aquando da sua conexão ou desconexão, utilizar os métodos descritos nas instruções seguintes. Nunca puxar ou torcer as partes dos tubos flexíveis com nervuras de reforço. Consultar as figuras abaixo.

Para retirar o tubo da armação:

- Colocar o polegar e o indicador na extremidade lisa do tubo, no seu ponto de ligação à armação.
- Retirar o tubo da armação.
- Retirar o tubo da guia do tubo.

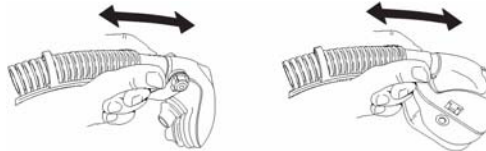

Para retirar o tubo do adaptador basculante:

- Agarrar firmemente cada tubo na sua bainha de borracha.
- Puxar suavemente os tubos flexíveis para os afastar.

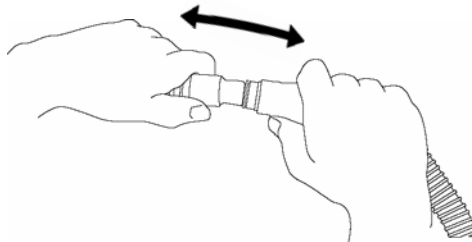

Português

- Retirar a peça com orifício de ventilação da armação das Almofadas Nasais ou do DreamSeal. Fazer deslizar a unha do dedo debaixo da extremidade desta peça, com a ajuda do(s) ponto(s) indicador(es) em relevo, e retirar a peça puxando-a para cima.

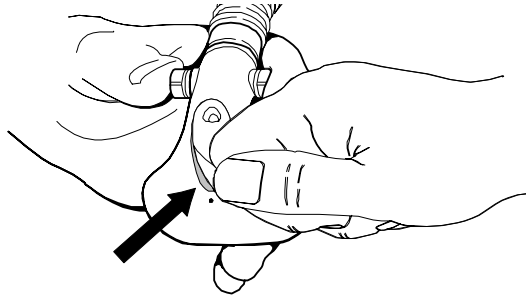

Nota:

É aconselhável confirmar se possui a peça com orifício de ventilação correcta. A peça com orifício de ventilação das Almofadas Nasais contém dois pontos indicadores em relevo, enquanto o do DreamSeal só apresenta um.



Advertência:

Não mergulhar em líquidos componentes que contenham almofadas em espuma. Não esterilizar. Não utilizar soluções lixiviadas, cloradas ou aromáticas, óleos perfumados ou sabonetes hidratantes, de acção antibacteriana, desodorizantes ou perfumados, para limpar as almofadas nasais, a máscara, a unidade da cabeça, as almofadas ou os tubos de ar. A utilização de tais produtos poderá causar o endurecimento do *Breeze SleepGear* e reduzir o seu período de vida.



Advertência:

Não expor a máscara ou os tubos à luz solar directa, pois isso poderá causar a deterioração do produto.

- Lavar o conjunto dos tubos nasais com água quente ensaboada, conforme necessário, para remover sujidade, óleos corporais, produtos cosméticos, etc. Lavar minuciosamente com água limpa da torneira e deixar secar ao ar numa superfície limpa e absorvente. As almofadas em espuma podem ser limpas com um pano húmido impregnado com sabonete suave.

Português

6. Para instalar a peça com orifício de ventilação, alinhar o(s) ponto(s) indicador(es) da peça com o único ponto existente na armação. Premir a peça com orifício de ventilação na abertura da armação. Assegurar que a lingueta interior da peça com orifício de ventilação se encontra completamente inserida na armação.
7. Se utilizar as correias, soltar as suas extremidades e enfiar as correias pelas ranhuras do suporte e do berço. Para a limpeza do berço, este pode ser separado do adaptador dorsal.
8. Colocar o berço (item 1) no seu ajuste máximo e, de seguida, puxá-lo com mais força para o separar do adaptador dorsal (item 2).

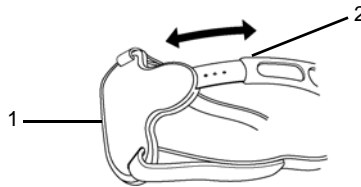

Português

Inhoudsopgave

| | |
|------------------------------|-----------|
| Overzicht | 91 |
| Onderdelen..... | 91 |
| Neuskussentjes | 92 |
| DreamSeal..... | 92 |
| Indicaties | 93 |
| Technische gegevens..... | 93 |
| In elkaar zetten..... | 94 |
| Gebruik | 95 |
| Nakijken | 95 |
| Opzetten | 96 |
| Aanpassen | 96 |
| Reinigen | 98 |

Deze handleiding is on line beschikbaar op:

http://www.mallinckrodt.com/respiratory/resp/Serv_Supp/PBProductManuals.html

Nellcor Puritan Bennett Inc. is gelieerd met Tyco Healthcare. *Breeze*, *SleepGear* en *DreamSeal* zijn handelsmerken van Nellcor Puritan Bennett Inc. © 2004 Nellcor Puritan Bennett Corporation. Alle rechten voorbehouden.

Nederlands

Waarschuwingen



Waarschuwingen worden aangegeven met het symbool WAARSCHUWING hierboven.

Waarschuwingen maken de gebruiker attent op mogelijke ernstige consequenties (dood, verwonding of ongewenste gevolgen) voor de patiënt of de gebruiker.



WAARSCHUWINGEN:

- **Verluchtingsopening niet afdekken of veranderen.**
- **Om voldoende lucht te garanderen om te ademen, moet u het masker met de slangen niet voordoen voor deze zijn aangesloten op een goed werkende CPAP-machine.**
- **Bij een lage CPAP-druk kan de stroming door de verluchtingsopening onvoldoende zijn om al het uitgeademde gas uit de slangen te verwijderen. Er kan dan enige herinademing optreden.**
- **Als u irritatie merkt, moet u het gebruik stopzetten en uw arts raadplegen.**
- **Als u zuurstof gebruikt in combinatie met het masker of de CPAP-machine, moet u de zuurstof uitzetten wanneer de CPAP-machine uit staat.**

Aandachtspunten



Aandachtspunten worden aangegeven met het symbool AANDACHT hierboven.

Aandachtspunten wijzen de gebruiker erop aandachtig te zijn voor het veilig en efficiënt gebruik van de *Breeze SleepGear*.



Let op: Volgens de Amerikaanse wetgeving mag dit apparaat alleen op voorschrift van een bevoegde arts worden verkocht of gebruikt.

Opmerkingen



Opmerkingen worden aangegeven door het symbool OPMERKING hierboven, en geven nuttige aanvullende informatie.

Overzicht

De *Breeze SleepGear* van Puritan-Bennett (geschikt voor één patiënt) wordt aangeboden in twee uitvoeringen:

- Neuskussentjes
- DreamSeal

U vindt de gebruiksinformatie voor beide uitvoeringen in deze gebruiksaanwijzing.

Onderdelen

De voornaamste onderdelen van de *Breeze SleepGear* zijn:

- neuskussentjes (of DreamSeal)
- schelp
- inzetstuk voor luchtopening
- vleugelknop
- scharnier
- slang
- slanggeleider
- klem
- steunstuk
- wervelkolomadapter
- hoofd draaiingsadapter
- basis
- riemen

Raadpleeg de afbeeldingen op de volgende pagina.

Nederlands

Neuskussentjes

1. Neuskussentjes
2. Schelp
3. Inzetstuk voor luchtopening (buiten de schelp)
4. Vleugelknop (om de hoek van de neuskussentjesschelp aan te passen)
5. Klem
6. Slang
7. Slanggeleider
8. Steunstuk
9. Hoofdraaiingsadapter
10. Wervelkolomadapter
11. Basis
12. Riemen (niet getoond)

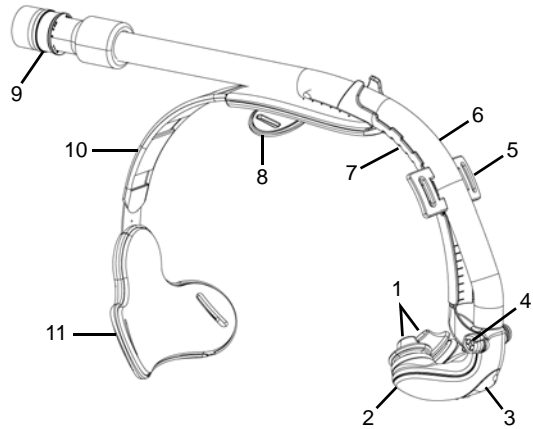

DreamSeal

1. DreamSeal
2. Schelp
3. Inzetstuk voor luchtopening (buiten de schelp)
4. Scharnier (om de hoek van de DreamSeal-schelp aan te passen)
5. Slang
6. Slanggeleider
7. Steunstuk
8. Hoofdraaiingsadapter
9. Wervelkolomadapter
10. Basis
11. Riemen (niet getoond)

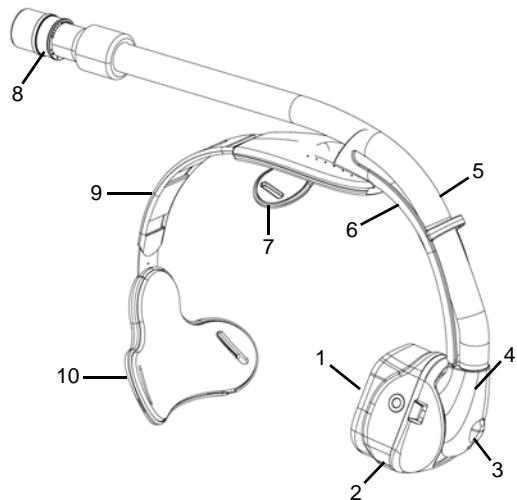

Indicaties

Dit product is bedoeld voor gebruik in combinatie met CPAP- (continuous positive airway pressure) of BiPAP- (bi-level positive airway pressure) apparaten bij patiënten die minstens 30 kg wegen. Lees de waarschuwingen op pagina 90.

Technische gegevens

De volgende tabel bevat de technische gegevens voor zowel de *neuskussentjes*- als de *DreamSeal*-uitvoering.

Flow, drukbereik en materialen

| Parameter | CPAP-druk (cm water) | Flow (l/min) |
|------------|--|-----------------|
| Flow | 3 | 13 |
| | 5 | 16 |
| | 8 | 21 |
| | 10 | 23 |
| | 12 | 25 |
| | 15 | 28 |
| | 18 | 31 |
| | 20 | 32 |
| | 25 | 34 |
| | 30 | 38 |
| | 35 | 40 |
| Drukbereik | 3 – 35 cm H ₂ O | |
| Materialen | Neuskussentjes: medisch silicone Omtrekafdichting DreamSeal: medisch silicone Riemen: Velstretch® | |

Nederlands

In elkaar zetten

Voor u de *Breeze SleepGear* voor de eerste keer gebruikt, moet u hem als volgt in elkaar zetten:

1. Schuif het neusstuk (item 1) in de wervelkolomadapter (item 2). De slanggeleider schuift heen en weer in de wervelkolomadapter met een ratelend geluid.

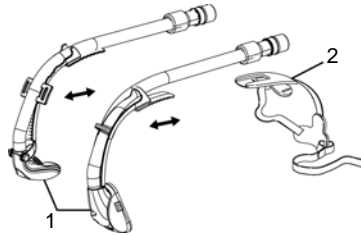

2. De neuskussentjes aanbrengen: Neem de neuskussentjes vast tussen uw duim en wijsvinger en steek ze in de schelpgaten met een zachte draaibeweging.



3. De DreamSeal aanbrengen: Voer de volgende stappen uit en raadpleeg de afbeelding op de volgende pagina.
 - Bevestig de DreamSeal aan de schelp door de lip onder aan de DreamSeal in de uitsparing aan de onderkant van de schelp te steken.
 - Plaats uw duim en wijsvinger op de twee hoger gelegen rondjes op de DreamSeal.
 - Draai de DreamSeal in de richting van de schelp en knijp er voorzichtig op om de twee vergrendelingen aan de zijkanten te doen ingrijpen.

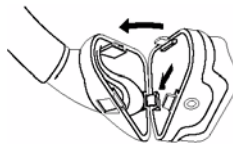

4. *Optioneel:* Steek de riemen door de gleuven in de basis (zie afbeelding hieronder, item 1). Steek de riemen vervolgens door het steunstuk (item 2) of door het optionele klemaccessoire (item 3 - alleen bij neuskussentjes). Maak de Velcro®-stroken vast op de riemen.

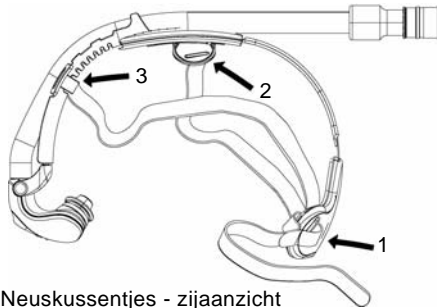

Neuskussentjes - zijaanzicht



Opmerking: U kunt eerst proberen of de *Breeze SleepGear* ook goed zit zonder de riemen, vervolgens kunt u de riemen aanbrengen als u dat nodig vindt. Op de volgende pagina leest u hoe u de *Breeze Sleepgear* kunt aanpassen.

Gebruik

Nakijken

Kijk de *Breeze SleepGear* en zijn onderdelen na voor ieder gebruik om te controleren of alle onderdelen goed aangesloten zijn en er geen zichtbare lekken zijn.

Nederlands

Opzetten

1. Steek de neuskussentjes in uw neusgaten of plaats de DreamSeal over uw neus.

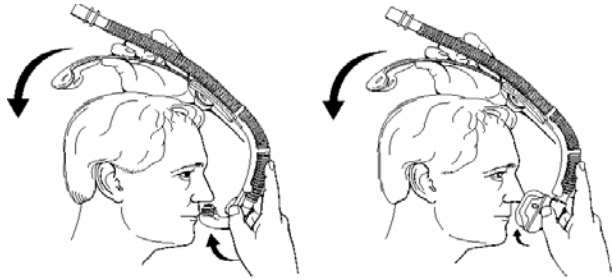

Let op: Buig het neusstuk niet te hard bij het opzetten van de *Breeze SleepGear*.

2. Plaats de basis (achterkussen) onder de kromming van uw achterhoofd.

Aanpassen

1. Pas de positie van de basis op de wervelkolomadapter aan, zodat de basis comfortabel onder uw hoofd zit.

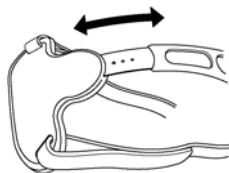

2. Plaats uw hand op de wervelkolomadapter en druk hem stevig tegen de achterkant van uw hoofd. Pas de lengte van de *Breeze SleepGear* aan met uw vrije hand door het neusstuk naar uw gezicht te brengen. Zie de volgende afbeelding.

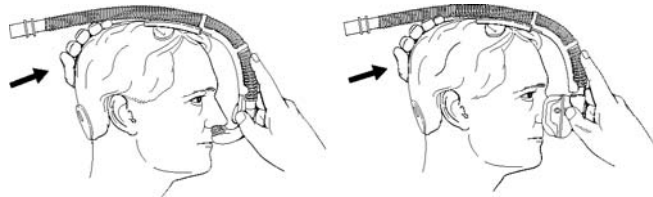

3. Pas de hoogte en de hoek van de schelp aan zodat het neuskussentjes- of DreamSeal-apparaat goed zit en er geen hoorbare lekken zijn.



4. *Optioneel:* Gebruik de riemen indien nodig om de *Breeze SleepGear* stabiel te maken en beter te doen zitten.
- Regel de spanning van de riemen tot ze goed zitten. Span de riemen niet te hard aan.

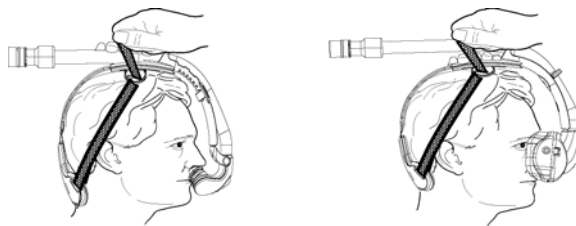

- Het optionele klemaccessoire kunt u verstellen door de klem op te tillen en te verschuiven in de meeste comfortabele van de drie op de slangeleider beschikbare posities.

Nederlands

De riemen gebruiken met de klem

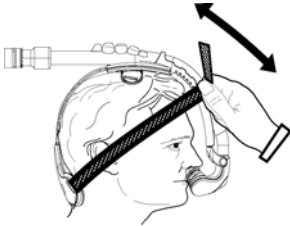

De klem verstellen

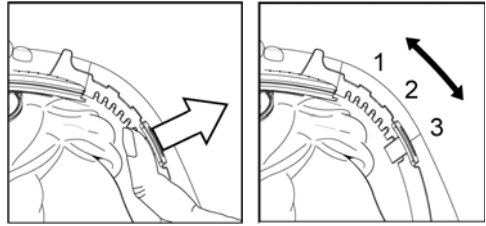

5. Zet de verbinding met het PAP-apparaat onder druk en pas de Breeze SleepGear aan totdat er geen lekkage meer is.



Opmerkingen:

- De druk op uw neus moet juist groot genoeg zijn om lekkage te voorkomen.
- Mogelijk moet u de positie van de *Breeze SleepGear* aanpassen wanneer u gaat liggen.



Opmerking:

Om de levensduur van het product te verlengen, raden wij u aan de *Breeze SleepGear* minstens een keer per week grondig te reinigen.



Let op:

Reinig de alleen met de hand. Om schade te voorkomen, mag u de *Breeze SleepGear* en de onderdelen ervan nooit reinigen met de vaatwasmachine of een ander mechanisch apparaat.

Reinigen

1. Maak de achterste helft van het neusstuk (item 1) los op de plaats waar de slanggeleider bevestigd is aan de wervelkolomadapter (item 2).

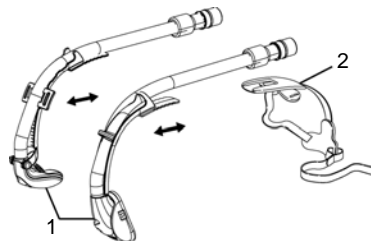

2. Verwijder de neuskussentjes of de DreamSeal van de schelp. Om de neuskussentjes te verwijderen, moet u ze vastnemen tussen uw duim en wijsvinger en dan uit de schelp trekken met een zachte draaibeweging.

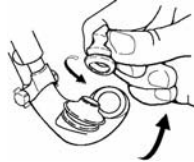

Om de DreamSeal van de schelp te verwijderen, moet u als volgt te werk gaan, op basis van de volgende afbeelding.

- Plaats uw duim en wijsvinger op de twee hoger gelegen rondjes op de DreamSeal.
- Druk er zachtjes op om de twee zijvergrendelingen te ontgrendelen.
- Draai de DreamSeal weg van de schelp.
- Haal de lip onder aan de DreamSeal uit de uitsparing aan de onderkant van de schelp.

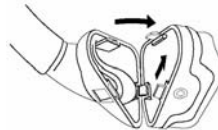

3. Ontkoppel en verwijder de slang.



Let op: Om te voorkomen dat de slangen worden beschadigd bij het aansluiten of afkoppelen, moet u volgende instructies in acht nemen. Trek of draai nooit aan de geribbelde delen van de slangen. Zie de volgende afbeeldingen.

Nederlands

Verwijder de slang van de schelp:

- Plaats uw duim en wijsvinger op het gladde uiteinde van de slang waar ze bevestigd is aan de schelp.
- Ontkoppel de slang van de schelp.
- Schuif de slang uit de slanggeleider.

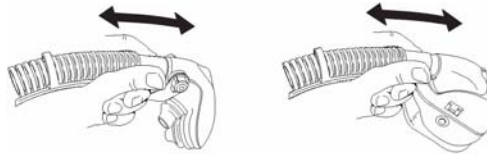

Om de slang af te koppelen bij de hoofdraaiingsadapter:

- Neem elke slang vast bij de rubberen manchet.
- Trek de slangen voorzichtig uit elkaar.

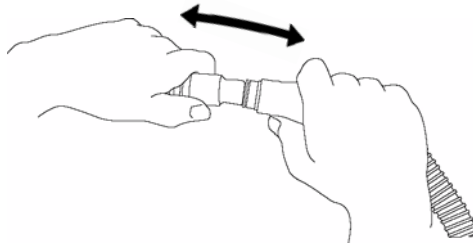

4. Verwijder het inzetstuk voor de luchtopening uit de schelp. Ga met uw vingernagel onder het uiteinde van het inzetstuk met de verhoogde indicatiepunt(en) en duw het inzetstuk eruit.

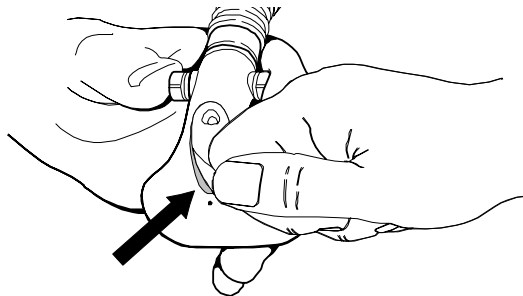



Opmerking: Wij raden u aan te controleren of u beschikt over het juiste inzetstuk. Het inzetstuk voor gebruik met de neuskussentjes heeft twee indicatiepunten, terwijl het inzetstuk voor gebruik met de DreamSeal maar één indicatiepunt heeft.



Let op: **Dompel geen onderdelen onder waaraan nog schuimkussens bevestigd zijn. Steriliseren is niet toegestaan. Gebruik geen bleekmiddel, chloor, aromatische stof, geparfumeerde olie of vochtinbrengende, antibacteriële, desodoriserende of geurende zeep om de neuskussentjes, het masker, het hoofdtuig, de opvullingen of luchtkanalen te reinigen. Het gebruik van deze middelen kan uw Breeze SleepGear harder maken en zo de levensduur van het product verkorten.**



Let op: **Stel het masker of de luchtkanalen niet bloot aan direct zonlicht. Blootstelling aan direct zonlicht kan het product aantasten.**

5. Was de onderdelen van het neusstuk indien nodig in warm zeepwater om vuil, lichaamsoliën, cosmetica enz. te verwijderen. Spoel ze grondig af onder zuiver stromend water en leg ze te drogen op een schoon, absorberend oppervlak. De schuimkussens kunnen worden schoongeveegd met een vochtige doek waarop een milde zeep is aangebracht.
6. Bij het aanbrengen van het inzetstuk voor de luchtopening moet u de indicatiepunt(en) op het inzetstuk in lijn brengen met de punt op de schelp. Druk het inzetstuk in de opening in de schelp. De binnenste lip van het inzetstuk moet zich volledig in de schelp bevinden.
7. Als u gebruik maakt van de riemen, moet u de uiteinden losmaken en de riemen door de gleuven in het steunstuk en de basis steken. De basis kan worden losgemaakt van de wervelkolomadapter om ze te reinigen.

Nederlands

8. Trek de basis (item 1) zover mogelijk uit en trek er dan krachtiger aan om ze los te maken van de wervelkolomadapter (item 2).

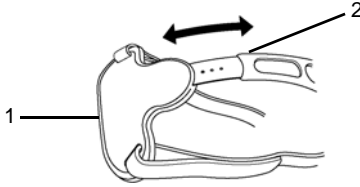

PURITAN BENNETT

Puritan Bennett Corporation
4280 Hacienda Drive
Pleasanton, CA 94588 U.S.A.
1.800.255.6774

Authorized Representative
Tyco Healthcare UK LTD
154 Fareham Road
Gosport PO13 0AS, U.K.

© 2004 Nellcor Puritan Bennett Inc.
All rights reserved
Tous droits réservés.
Alle Rechte vorbehalten.
Tutti i diritti riservati
Reservados todos los derechos
Todos os direitos reservados
Alle rechten voorbehouden

Rx ONLY



tyco

Healthcare

Y-102631-00B Rev. D